

FM/AM Compact Disc Player

Operating Instructions _____ **US**

Manual de instrucciones _____ **ES**

Owner's Record

The model and serial numbers are located on the bottom of the unit.

Record these numbers in the space provided below.

Refer to these numbers whenever you call upon your Sony dealer regarding this product.

Model No. CDX-FW500 Serial No. _____

For installation and connections, see the supplied installation/connections manual.
Para obtener información sobre la instalación y las conexiones, consulte el manual de instalación/conexiones suministrado.



CDX-FW500

Warning

This equipment has been tested and found to comply with the limits for a Class B digital device, pursuant to Part 15 of the FCC Rules. These limits are designed to provide reasonable protection against harmful interference in a residential installation. This equipment generates, uses, and can radiate radio frequency energy and, if not installed and used in accordance with the instructions, may cause harmful interference to radio communications. However, there is no guarantee that interference will not occur in a particular installation. If this equipment does cause harmful interference to radio or television reception, which can be determined by turning the equipment off and on, the user is encouraged to try to correct the interference by one or more of the following measures:

- Reorient or relocate the receiving antenna.
- Increase the separation between the equipment and receiver.
- Connect the equipment into an outlet on a circuit different from that to which the receiver is connected.
- Consult the dealer or an experienced radio/TV technician for help.

You are cautioned that any changes or modifications not expressly approved in this manual could void your authority to operate this equipment.

CAUTION

The use of optical instruments with this product will increase eye hazard.

Welcome !

Thank you for purchasing this Sony Compact Disc Player. You can enjoy its various features even more with:

- Optional CD/MD units (both changers and players)*1.
- CD TEXT information (displayed when a CD TEXT disc*2 is played).
- **Supplied controller accessory**
Card remote commander RM-X115
- **Optional controller accessory**
Rotary commander RM-X4S

*1 *This unit works with Sony products only.*

*2 *A CD TEXT disc is an audio CD that includes information such as the disc name, artist name, and track names. This information is recorded on the disc.*



The “XM Ready” logo indicates that this product will control a Sony XM tuner module (sold separately).

Please see your nearest authorized Sony dealer for details on the XM tuner module.

For instructions on XM tuner operation, please refer to the XM tuner module’s included instruction manual.

Table of Contents

Location of controls	4
Precautions	6
Notes on discs	7

Getting Started

Resetting the unit.	8
Detaching the front panel	8
Setting the clock	9

CD Player

CD/MD Unit (optional)

Playing a disc.	10
Display items	11
Playing tracks repeatedly	
— Repeat Play	11
Playing tracks in random order	
— Shuffle Play	12
Labeling a CD	
— Disc Memo*.	12
Locating a disc by name	
— List-up*.	13

* Functions available with optional CD/MD unit

Radio

Storing stations automatically	
— Best Tuning Memory (BTM)	14
Receiving the stored stations	14
Storing only the desired stations.	15
Tuning in a station through a list	
— List-up.	15

Other Functions

Using the rotary commander.	16
Adjusting the sound characteristics	17
Quickly attenuating the sound	17
Changing the sound and display	
settings	18
Setting the equalizer (EQ3).	19
Setting the Dynamic Soundstage Organizer	
(DSO).	20

Additional Information

Maintenance	20
Removing the unit.	21
Specifications	22
Troubleshooting	23
Error displays/Messages	24

Location of controls

Refer to the pages listed for details.

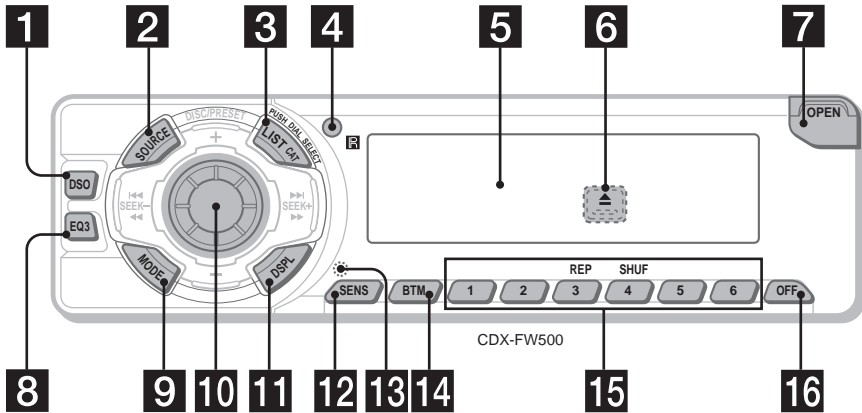

- 1** DSO button 20
- 2** SOURCE (Power on/Radio/CD/MD) button
To select the source.
- 3** LIST/CAT*¹ button 12, 13, 15
- 4** Receptor for the card remote commander
- 5** Display window
- 6** ▲ (eject) button (located on the front side of the unit, behind the front panel) 10
- 7** OPEN button 8, 10
- 8** EQ3 button 19
- 9** MODE button
To change operation.
- 10** Volume control dial/Select button
Rotate to:
– Adjust the volume.
– Adjust settings.
Press to:
– Select items.
- 11** DSPL (display mode change) button 9, 11, 13, 18

- 12** SENS button 14, 15
- 13** RESET button (located on the front side of the unit, behind the front panel) 8
- 14** BTM button
- 15** Number buttons 18
Radio:
To store stations/receive stored stations.
CD/MD:
③: REP 11
④: SHUF 12
- 16** OFF (Stop/Power off) button*² 8, 10

*¹ CAT is available only when the XM tuner is connected.

*² **Warning when installing in a car without an ACC (accessory) position on the ignition switch**
After turning off the ignition, be sure to press and hold OFF on the unit until the display disappears.
Otherwise, the display does not turn off and this causes battery drain.

Card remote commander RM-X115

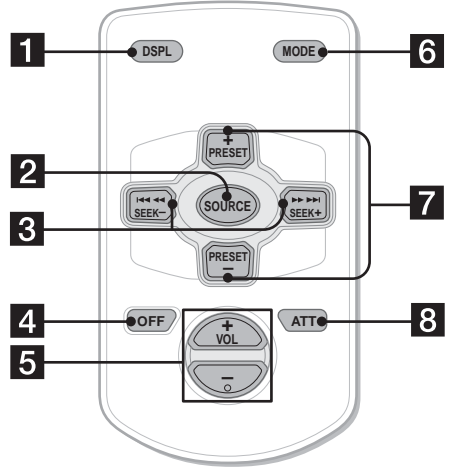
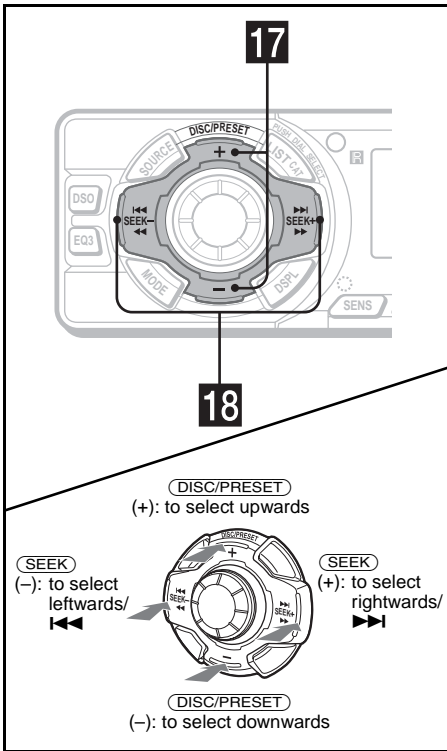

The corresponding buttons of the card remote commander control the same functions as those on this unit.

17 DISC (ALBUM)/PRESET buttons (+/-)

To receive preset stations/change the disc*¹, skip albums*².

*¹ When an optional CD/MD unit is connected.

*² Available only when an optional CD unit with the MP3 file control function is connected, and MP3 file is played.

18 SEEK buttons (-/+)

To skip tracks/fast-forward, reverse a track/tune in stations automatically, find a station manually/select a setting.

1 DSPL button

2 SOURCE button

3 SEEK (-/+) buttons

4 OFF button

5 VOL (+/-) buttons

6 MODE button

7 PRESET (DISC/ALBUM) (+/-) buttons

8 ATT button

Note

If the display disappears by pressing **OFF**, it cannot be operated with the card remote commander unless **SOURCE** on the unit is pressed, or a disc is inserted to activate the unit first.

Tip

For details on how to replace the battery, see "Replacing the lithium battery" on page 21.

continue to next page →

Selecting a disc and album with the card remote commander

Disc and album can be skipped using the PRESET (DISC/ALBUM) (+/-) buttons on the card remote commander.

(With optional unit)

To	Press
Skip discs – Disc selection	+ or – [once for each disc] To continuously skip discs, press once and press again within 2 seconds (and hold) either button.
Skip albums* – Album selection	+ or – [hold for a moment] and release To continuously skip albums, press (and hold) within 2 seconds of first releasing the button.

* Available only when an optional CD unit with the MP3 file control function is connected, and MP3 file is played.

Skipping tracks continuously

Press once (SEEK) (+) or (SEEK) (–) on the card remote commander, then press again within 2 seconds and hold.

Precautions

- If your car has been parked in direct sunlight, allow the unit to cool off before operating it.
- Power antenna will extend automatically while the unit is operating.
- While driving, do not use the CUSTOM FILE feature or any other functions which may divert your attention from the road.

If you have any questions or problems concerning your unit that are not covered in this manual, please consult your nearest Sony dealer.

Moisture condensation

On a rainy day or in a very damp area, moisture condensation may occur inside the lenses and display of the unit. Should this occur, the unit will not operate properly. In such a case, remove the disc and wait for about an hour until the moisture has evaporated.

To maintain high sound quality

Be careful not to splash juice or other soft drinks onto the unit or discs.

Notes on discs

- To keep a disc clean, do not touch its surface. Handle the disc by its edge.
- Keep your discs in their cases or disc magazines when not in use.
- Do not subject discs to heat/high temperature. Avoid leaving them in a parked car or on a dashboard/rear tray.

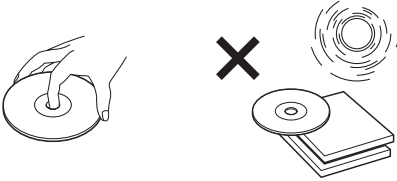

- Do not attach labels, or use discs with sticky ink/residue. Such discs may stop spinning when used, causing a malfunction, or may ruin the disc.

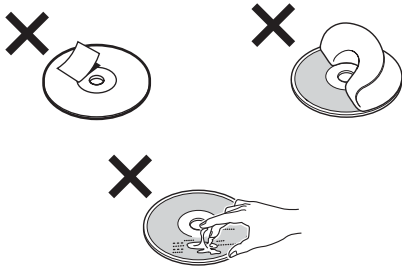

- Do not use any discs with labels or stickers attached. The following malfunctions may result from using such discs:
 - Inability to eject a disc (due to a label or sticker peeling off and jamming the eject mechanism).
 - Inability to read audio data correctly (e.g., playback skipping, or no playback) due to heat shrinking of a sticker or label causing a disc to warp.
- Discs with non-standard shapes (e.g., heart, square, star) cannot be played on this unit. Attempting to do so may damage the unit. Do not use such discs.
- You cannot play 8 cm (3 in) CDs.

- Before playing, clean the discs with a commercially available cleaning cloth. Wipe each disc from the center out. Do not use solvents such as benzine, thinner, commercially available cleaners, or antistatic spray intended for analog discs.



Notes on CD-R/CD-RW discs

- You can play CD-Rs (recordable CDs)/CD-RWs (rewritable CDs) designed for audio use on this unit. Look for these marks to distinguish CD-Rs/CD-RWs for audio use.



These marks denote that a disc is not for audio use.



- Some CD-Rs/CD-RWs (depending on the equipment used for its recording or the condition of the disc) may not play on this unit.
- You cannot play a CD-R/CD-RW that is not finalized*.

* A process necessary for a recorded CD-R/CD-RW disc to be played on the audio CD player.

Getting Started

Resetting the unit

Before operating the unit for the first time, or after replacing the car battery or changing the connections, you must reset the unit. Remove the front panel and press the RESET button with a pointed object, such as a ball-point pen.

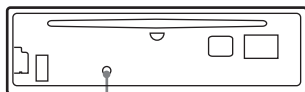

RESET button

Note

Pressing the RESET button will erase the clock setting and some stored contents.

Detaching the front panel

You can detach the front panel of this unit to protect the unit from being stolen.

Caution alarm

If you turn the ignition switch to the OFF position without removing the front panel, the caution alarm will beep for a few seconds. If you connect an optional amplifier and do not use the built-in amplifier, the beep sound will be deactivated.

1 Press **OFF** *.

CD/MD playback or radio reception stops (the key illumination and display remain on).

* If your car has no ACC (accessory) position on the ignition switch, be sure to turn the unit off by pressing **OFF** until the display disappears to avoid car battery drain.

2 Press **OPEN**, then slide the front panel to the right, and gently pull out the left end of the front panel.

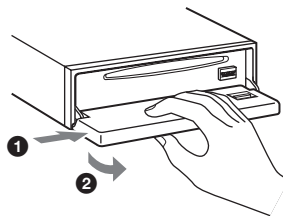

Notes

- If you detach the panel while the unit is still turned on, the power will turn off automatically to prevent the speakers from being damaged.
- Do not drop or put excessive pressure on the front panel and its display window.
- Do not subject the front panel to heat/high temperature or moisture. Avoid leaving it in a parked car or on a dashboard/rear tray.

Tip

When carrying the front panel with you, use the supplied front panel case.

Attaching the front panel

Place hole (A) of the front panel onto the spindle (B) on the unit, then lightly push the left side in. Press (SOURCE) on the unit (or insert a CD) to operate the unit.

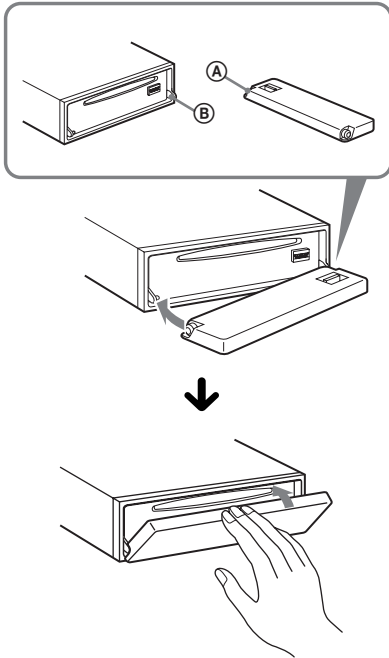

Note

Do not put anything on the inner surface of the front panel.

Setting the clock

The clock uses a 12-hour digital indication.

Example: To set the clock to 10:08

- 1 Press (DSPL) for 2 seconds.
The hour indication flashes.



- 1 Rotate the volume control dial to set the hour.
- 2 Press the select button.
The minute indication flashes.
- 3 Rotate the volume control dial to set the minute.

- 2 Press (DSPL).



The clock starts. After the clock setting is complete, the display returns to normal play mode.

CD Player

CD/MD Unit (optional)

In addition to playing a CD with this unit, you can also control external CD (MP3 playable CD)/MD units. If you connect optional MP3 playable CD units (eg., MP3 CD changer), you can play MP3 files; compressed audio files (tracks) with quality of sound.

Playing a disc

(With this unit)

- 1 Press **OPEN** and insert the disc (labeled side up).

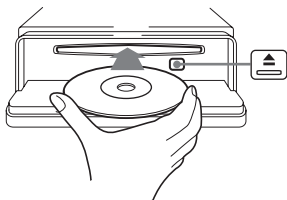

- 2 Close the front panel.
Playback starts automatically.

If a disc is already inserted, press **SOURCE** repeatedly until "CD" appears to start playback.

To	Press
Stop playback	OFF
Eject the disc	OPEN then ▲
Skip tracks	SEEK (-/+)
– Automatic	(◀◀▶▶)
Music Sensor	[once for each track]
Fast-forward/ reverse	SEEK (-/+)
– Manual Search	(◀◀▶▶)

To skip tracks continuously, press **SEEK** (+) or **SEEK** (-), then press again within 2 seconds and hold.

Notes

- While the first/last track on the disc is playing, if **SEEK** (-) or **SEEK** (+) is pressed, playback skips to the last/first track of the disc.
- When the last track on the disc is over, playback restarts from the first track of the disc.

(With optional unit)

- 1 Press **SOURCE** repeatedly to select "CD" or "MD (MS*1)."
- 2 Press **MODE** repeatedly until the desired unit appears.
Playback starts.

To	Press
Skip discs	DISC/PRESET (+/-)
– Disc selection	[once for each disc]
Skip albums*2	DISC/PRESET (+/-)
– Albums selection	[hold to desired point]

*1 MS: MG Memory Stick System-up Player MGS-X1

*2 Available only when an optional CD unit with the MP3 file control function is connected, and MP3 file is played.

Cautions when connecting MGS-X1 and MD unit(s)

This unit recognizes MGS-X1 as an MD unit.

- When you want to play MGS-X1, press **SOURCE** to select "MS" or "MD." When "MS" appears in the source display, MGS-X1 starts to play. When "MD" appears in the source display, press **MODE** to select "MS," to start playback.
- When you want to play an MD unit, press **SOURCE** to select "MD" or "MS." If your desired MD unit appears in the source display, it starts to play. If "MS" or another MD unit appears in the source display, press **MODE** to select your desired MD unit, to start playback.

Notes when connecting MP3 playable CD unit(s)

- If a disc with no MP3 files (tracks) is inserted, "NO MUSIC" appears in the display and playback of the next disc starts.
- Before playing a track, this unit reads all track and album information on the disc. Depending on the track structure, it may take more than a minute before playback begins. During this time, "READ" is displayed. Play will automatically start when reading is complete.

Note

With an optional unit connected, playback of the same source will continue on to the optional CD/MD unit.

Display items

When the disc/album/track changes, any prerecorded title*1 of the new disc/album/track is automatically displayed. (If the A.SCRL (Auto Scroll) function is set to “ON,” names exceeding 8 characters will be scrolled (page 18).)

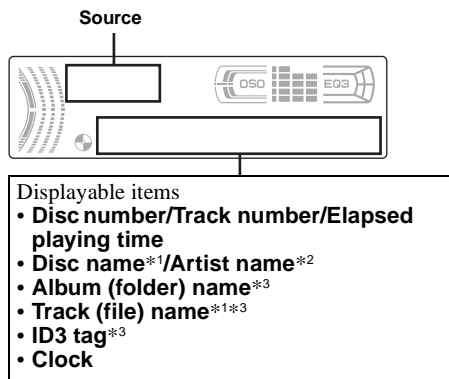

To Press

Switch display item (DSPL)

*1 When pressing (DSPL), “NO NAME” indicates that there is no Disc Memo (page 12) or no prerecorded name to display.

*2 Only for CD TEXT discs with the artist name.

*3 Only for MP3 files.

Only track name/artist name/album name in ID3 tag is displayed.

When pressing (DSPL), “NO ID3” indicates that there is no ID3 tag to display.

Notes

- Some characters cannot be displayed. Characters and signs which cannot be displayed appear as “*.”
- For some CD TEXT discs or ID3 tags with very many characters, information may not scroll.
- This unit cannot display the artist name for each track of a CD TEXT disc.

Tips

- When the A.SCRL (Auto Scroll) function is set to “OFF” and the disc/album/track is changed, the disc/album/track name or ID3 tag does not scroll.
- When an MP3 file is played and the album is changed, the new album number is displayed.

Playing tracks repeatedly

— Repeat Play

You can select:

- REP-TRACK — to repeat the current track.
- REP-ALBM*1 — to repeat the tracks in the current album.
- REP-DISC*2 — to repeat the tracks in the current disc.

*1 Available only when an optional CD unit with the MP3 file control function is connected, and MP3 file is played.

*2 Available only when one or more optional CD/MD units are connected.

During playback, press (3) (REP) repeatedly until the desired setting appears in the display.

Repeat Play starts.

To return to normal play mode, select “REP-OFF.”

Playing tracks in random order

— Shuffle Play

You can select:

- SHUF-ALBM*¹ — to play the tracks in the current album in random order.
- SHUF-DISC — to play the tracks in the current disc in random order.
- SHUF-CHGR*² — to play the tracks in the current optional CD (MD) changer in random order.
- SHUF-ALL*³ — to play all the tracks in all connected CD (MD) units (including this unit) in random order.

*¹ Available only when an optional CD unit with the MP3 file control function is connected, and MP3 file is played.

*² Available only when one or more optional CD (MD) changers are connected.

*³ Available only when one or more optional CD units, or two or more optional MD units are connected.

During playback, press (4) (SHUF) repeatedly until the desired setting appears in the display.

Shuffle Play starts.

To return to normal play mode, select “SHUF-OFF.”

Note

“SHUF-ALL” will not shuffle tracks between CD units and MD units.

Labeling a CD

— Disc Memo (When connecting a CD unit with the CUSTOM FILE function)

You can label each disc with a custom name (Disc Memo). You can enter up to 8 characters for a disc. If you label a CD, you can locate the disc by name (page 13).

1 Start playing the disc you want to label in a CD unit with the CUSTOM FILE function.

2 Press (LIST/CAT) for 2 seconds.

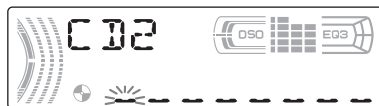

The unit will repeat the disc during the labeling procedure.

3 Enter the characters.

1 Rotate the volume control dial to select the desired character.

A ↔ B ↔ C ... ↔ 0 ↔ 1 ↔ 2 ...
↔ + ↔ - ↔ * ... ↔ - * ↔ A

* (blank space)

2 Press the select button after locating the desired character.

The next character flashes.



3 Repeat steps 1 and 2 to enter the entire name.

4 To return to normal play mode, press (LIST/CAT) for 2 seconds.

Tips

- Simply overwrite or enter “-” to correct or erase a character.
- You can label CDs on a unit without the CUSTOM FILE function if that unit is connected along with a CD unit that has the function. The Disc Memo will be stored in the memory of the CD unit with the CUSTOM FILE function.

Note

REP-TRACK/SHUF play is suspended until the name edit is complete.

Viewing the Disc Memo

As a display item, the Disc Memo always takes priority over any original CD TEXT information.

To	Press
View	(DSPL) during CD/CD TEXT disc playback

Tip

Other items can be displayed (page 11).

Erasing the Disc Memo

- 1 Press (SOURCE) repeatedly to select "CD."
- 2 Press (MODE) repeatedly to select the CD unit storing the Disc Memo.
- 3 Press (LIST/CAT) for 2 seconds.
- 4 Press (DSPL) for 2 seconds.
The stored names will appear.
- 5 Rotate the volume control dial to select the disc name you want to erase.
- 6 Press the select button for 2 seconds.
The name is erased.
Repeat steps 5 and 6 if you want to erase other names.
- 7 Press (LIST/CAT) for 2 seconds.
The unit returns to normal play mode.

Notes

- When the Disc Memo for a CD TEXT disc is erased, the original CD TEXT information is displayed.
- If you cannot find the Disc Memo you want to erase, try selecting a different CD unit in step 2.

Locating a disc by name

— List-up (For a CD unit with the CD TEXT/CUSTOM FILE function, or an MD unit)

You can use this function for discs that have been assigned custom names*1 or for CD TEXT discs*2.

*1 Locating a disc by its custom name: when you assign a name for a CD (page 12) or an MD.

*2 Locating discs by the CD TEXT information: when you play a CD TEXT disc on a CD unit with the CD TEXT function.

- 1 During playback, press (LIST/CAT).
The name assigned to the current disc appears in the display.

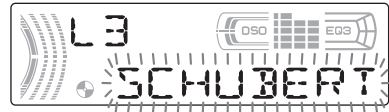

- 2 Press (LIST/CAT) repeatedly until you find the desired disc.
- 3 Press (SEEK) (+) or (SEEK) (-) to play the disc.

Notes

- Once a disc name has been displayed for 5 seconds, the display goes back to its normal playback mode.
- If there are no discs in the magazine, "NO DISC" appears in the display.
- If a disc has not been assigned a custom file, "NO NAME" appears in the display.
- The information appears only in upper case. There are also some letters which cannot be displayed.

Radio

The unit can store up to 6 stations per band (FM1, FM2, FM3, AM1 and AM2).

Caution

When tuning in stations while driving, use Best Tuning Memory to prevent accidents.

Storing stations automatically

— Best Tuning Memory (BTM)

The unit selects the stations with the strongest signals within the selected band, and stores them in the order of their frequency.

- 1 Press **(SOURCE)** repeatedly to select the radio.
- 2 Press **(MODE)** repeatedly to select the band.

- 3 Press **(BTM)** for 2 seconds.
The unit stores stations in the order of their frequencies on the number buttons.
A beep sounds when the setting is stored.

Notes

- If only a few stations can be received due to weak signals, some number buttons will retain their former settings.
- When a number is indicated in the display, the unit starts storing stations from the one currently displayed.

Receiving the stored stations

- 1 Press **(SOURCE)** repeatedly to select the radio.
- 2 Press **(MODE)** repeatedly to select the band.
- 3 Press the number button (**①** to **⑥**) on which the desired station is stored.

If preset tuning does not work
— Automatic tuning/Local Seek Mode

Automatic tuning:

Press **(SEEK (+))** or **(SEEK (-))** to search for the station.

Scanning stops when the unit receives a station. Repeat the operation until the desired station is received.

Local Seek Mode:

If the automatic tuning stops too frequently, press **(SENS)** repeatedly until “LOCAL-ON” appears.



Only the stations with relatively strong signals will be tuned in.

To cancel the local seek mode, press **(SENS)** twice when receiving FM.

Note

When receiving AM, to cancel the local seek mode, press **(SENS)** (“LOCAL-OFF” appears).

Tip

If you know the frequency of the station you want to listen to, press and hold **(SEEK (+))** or **(SEEK (-))** to locate the approximate frequency, then press **(SEEK (+))** or **(SEEK (-))** repeatedly to fine adjust to the desired frequency (manual tuning).

If FM stereo reception is poor

— Monaural Mode

During radio reception, press **(SENS)** repeatedly until “MONO-ON” appears.



The sound improves, but becomes monaural (“ST” disappears).

To return to normal radio reception mode, press

(SENS) (“MONO-OFF” appears).

Tip

If FM broadcasts are difficult to hear, set DSO to “OFF” (page 20).

Storing only the desired stations

You can manually preset the desired stations on any chosen number button.

- 1 Press **(SOURCE)** repeatedly to select the radio.
- 2 Press **(MODE)** repeatedly to select the band.
- 3 Press **(SEEK (+))** or **(SEEK (-))** to tune in the station that you want to store.
- 4 Press the desired number button (**(1)** to **(6)**) for 2 seconds until “MEM” appears.

The number button indication appears in the display.

Note

If you try to store another station on the same number button, the previously stored station will be erased.

Tuning in a station through a list

— List-up

- 1 During radio reception, press **(LIST/CAT)**. The frequency appears in the display.



- 2 Press **(LIST/CAT)** repeatedly until you find the desired station.
- 3 Press **(SEEK (+))** or **(SEEK (-))** to tune in the desired station.

Other Functions

You can also control the unit (and optional CD/MD units) with a rotary commander (optional).

Using the rotary commander

First, attach the appropriate label depending on how you want to mount the rotary commander. The rotary commander works by pressing buttons and/or rotating controls.

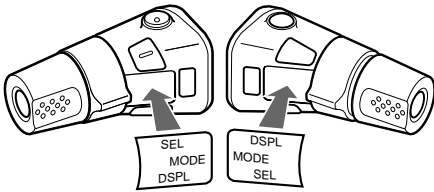

By pressing buttons

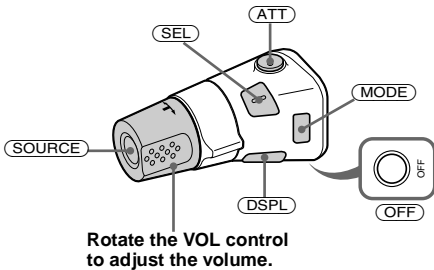

Press	To
(SOURCE)	Change the source (Radio/CD/MD*1)/Power on
(MODE)	Change operation (Radio band/CD unit*1/MD unit*1)
(ATT)	Attenuate the sound
(OFF)*2	Stop playback or radio reception/Power off
(SEL)	Adjust and select
(DSPL)	Change the display item

By rotating the control

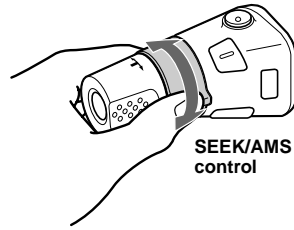

SEEK/AMS control

Rotate and release to:

- Skip tracks. To continuously skip tracks, rotate once and rotate again within 2 seconds and hold the control.
- Tune in stations automatically.

Rotate, hold, and release to:

- Fast-forward/reverse a track.
- Find a station manually.

By pushing in and rotating the control

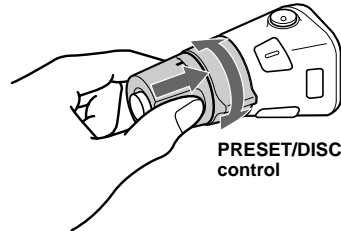

PRESET/DISC control

Push in and rotate the control to:

- Receive preset stations.
- Change discs during CD (MD) playback*1.
- Change albums*3.

When an MP3 file is played, you can select an album using the rotary commander.

(With optional unit)

To	Do this
Skip discs – Disc selection	Push in and rotate [once for each disc] the control. To continuously skip discs, push in and rotate once and rotate again within 2 seconds (and hold) the control.
Skip albums* ³ – Album selection	<p>❶ To enter Album selection mode, push in, then rotate and hold the control. Within 2 seconds, proceed to step ❷.</p> <p>❷ Push in, then rotate quickly and repeatedly, to skip albums one by one.</p>

*1 Only if the corresponding optional equipment is connected.

*2 If your car has no ACC (accessory) position on the ignition key switch, after turning off the ignition, be sure to press and hold **OFF** until the display disappears.

*3 Available only when an optional CD unit with the MP3 file control function is connected, and MP3 file is played.

Changing the operative direction

The operative direction of controls is factory-set as shown below.

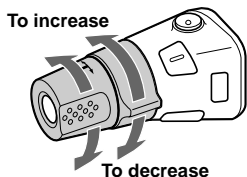

If you need to mount the rotary commander on the right hand side of the steering column, you can reverse the operative direction.

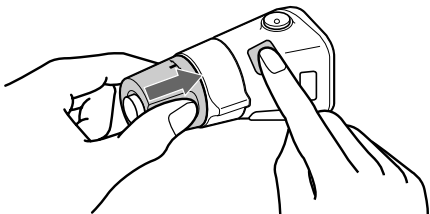

Press **SEL** for 2 seconds while pushing the VOL control.

Adjusting the sound characteristics

You can adjust the balance, fader, low pass filter and subwoofer volume.

1 Press the select button repeatedly until “BAL,” “FAD,” “LPF” or “SUB” appears.

Each time you press the select button, the item changes as follows:

LOW*¹ → **MID***¹ → **HI***¹ →
BAL (left-right) → **FAD** (front-rear) →
LPF (low pass filter)*²*³ →
SUB (subwoofer volume)*²*³*⁴

*1 When EQ3 is activated (page 19).

*2 When “SUB” is selected (page 18).

*3 The cut off frequency is adjustable to 78 Hz, 125 Hz or OFF.

*4 The volume level is adjustable between -10 and +10 steps. (Below -10, “ATT” is displayed.)

2 Rotate the volume control dial to adjust the selected item.

Note

Adjust within 3 seconds after selecting the item.

Quickly attenuating the sound

(With the rotary commander or the card remote commander)

Press **ATT**.

After “ATT-ON” momentarily appears, “ATT” appears in the display.

To restore the previous volume level, press **ATT** again.

Tip

When the interface cable of a car telephone is connected to the ATT lead, the unit decreases the volume automatically when a telephone call comes in (Telephone ATT function).

Changing the sound and display settings

The following items can be set:

- REAR/SUB*¹ — to switch the audio output REAR or SUB.
 - Select “REAR” to output to a power amplifier.
 - Select “SUB” to output to a subwoofer.
- A.SCRL (Auto Scroll)*² (page 11).
- M.DSPL (Motion Display) — to turn the motion display on or off.
 - Select “ON” to activate the motion display (the moving pattern appears in the display).
 - Select “OFF” to deactivate the motion display.
- DEMO*¹ — to turn the demonstration display on or off.
 - Select “ON” to activate the demonstration display (The demonstration starts about 10 seconds after the unit is turned off).
 - Select “OFF” to deactivate the demonstration display.
- BEEP*³ — to turn the beeps on or off.
- DIM — to change the brightness of the display.
 - Select “ON” to dim the display.
 - Select “OFF” to deactivate the Dimmer.

Switching the REAR/SUB*¹

Press the select button and then rotate the volume control dial.

After 3 seconds, the display returns to normal play mode.

Selecting the desired item

Press the select button and the desired button simultaneously.

select button + (3): **A.SCRL***²

select button + (4): **M.DSPL**

select button + (4): **DEMO***¹

select button + (6): **BEEP***³

select button + (DSPL): **DIM**

After the mode setting is complete, the display returns to normal play mode.

To cancel the item, press the select button and the desired button simultaneously again.

*¹ When the unit is turned off.

*² When CD or MD is played.

*³ The beep sound is output only when the built-in amplifier is used.

Setting the equalizer (EQ3)

You can select an equalizer curve for 7 music types (XPLOD, VOCAL, CLUB, JAZZ, NEW AGE, ROCK, CUSTOM and OFF (equalizer OFF)).

You can store a different equalizer setting for each source.

Selecting the equalizer curve

- 1 Press **(SOURCE)** to select a source (Radio, CD or MD).
- 2 Press **(EQ3)** repeatedly to select the desired equalizer curve.

Each time you press **(EQ3)**, the item changes.

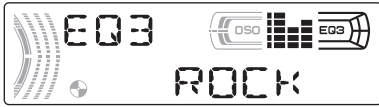

To cancel the equalizing effect, select "OFF."

Adjusting the equalizer curve

You can store and adjust the equalizer settings for different tone ranges.

- 1 Press **(SOURCE)** to select a source (Radio, CD or MD).
- 2 Press **(EQ3)** repeatedly to select the desired equalizer curve.
- 3 Adjusting the equalizer curve.
 - 1 Press the select button repeatedly to select the desired tone range. Each time you press the select button, the tone range changes.
LOW → MID → HI (→ BAL → FAD → LPF → SUB)
 - 2 Rotate the volume control dial to adjust to the desired volume level. The volume level is adjustable by 1 dB steps from -10 dB to +10 dB.



- 3 Repeat step 1 and 2 to adjust the equalizer curve. To restore the factory-set equalizer curve, press the select button for 2 seconds.

Note

When EQ3 is set to "OFF," you cannot adjust the equalizer curve settings.

Setting the Dynamic Soundstage Organizer (DSO)

If your speakers are installed into the lower part of the doors, the sound will come from below and may not be clear.

The DSO (Dynamic Soundstage Organizer) function creates a more ambient sound as if there were speakers above the dashboard (virtual speakers).

You can store the DSO setting for each source.

DSO mode and image of virtual speakers

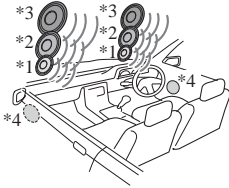

- *1 DSO-1
- *2 DSO-2
- *3 DSO-3
- *4 DSO-OFF

1 Press **(SOURCE)** to select a source (Radio, CD or MD).

2 Press **(DSO)** repeatedly until the desired DSO setting appears.

Each time you press **(DSO)**, the DSO setting changes.



To cancel the DSO function, select "DSO-OFF." After 3 seconds, the display returns to normal play mode.

Notes

- Depending on the type of car interior or type of music, DSO may not have a desirable effect.
- If FM broadcasts are difficult to hear, set DSO to "OFF."

Additional Information

Maintenance

Fuse replacement

When replacing the fuse, be sure to use one matching the amperage rating stated on the original fuse. If the fuse blows, check the power connection and replace the fuse. If the fuse blows again after replacement, there may be an internal malfunction. In such a case, consult your nearest Sony dealer.

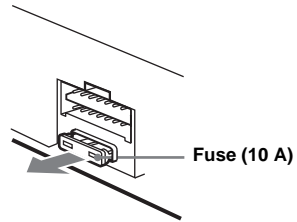

Warning

Never use a fuse with an amperage rating exceeding the one supplied with the unit as this could damage the unit.

Cleaning the connectors

The unit may not function properly if the connectors between the unit and the front panel are not clean. In order to prevent this, detach the front panel (page 8) and clean the connectors with a cotton swab dipped in alcohol. Do not apply too much force. Otherwise, the connectors may be damaged.

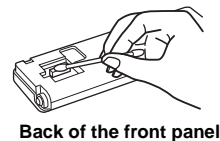
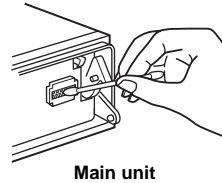

Notes

- For safety, turn off the ignition before cleaning the connectors, and remove the key from the ignition switch.
- Never touch the connectors directly with your fingers or with any metal device.

Replacing the lithium battery

Under normal conditions, battery will last approximately 1 year. (The service life may be shorter, depending on the conditions of use.) When the battery becomes weak, the range of the card remote commander becomes shorter. Replace the battery with a new CR2025 lithium battery. Use of any other battery may present a risk of fire or explosion.

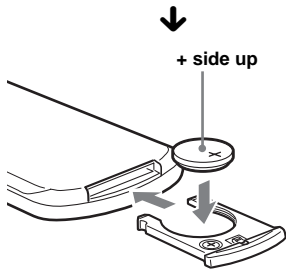
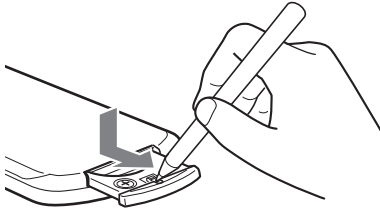

Notes on lithium battery

- Keep the lithium battery out of the reach of children. Should the battery be swallowed, immediately consult a doctor.
- Wipe the battery with a dry cloth to assure a good contact.
- Be sure to observe the correct polarity when installing the battery.
- Do not hold the battery with metallic tweezers, otherwise a short-circuit may occur.

WARNING

Battery may explode if mistreated. Do not recharge, disassemble, or dispose of in fire.

Removing the unit

1 Remove the protection collar.

- 1 Detach the front panel (page 8).
- 2 Engage the release keys together with the protection collar.

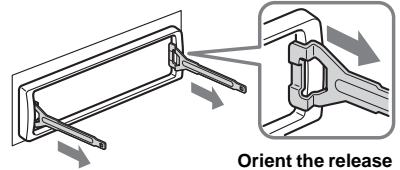

Orient the release key correctly.

- 3 Pull out the release keys to remove the protection collar.

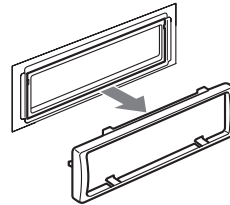

2 Remove the unit.

- 1 Insert both release keys together until they click.

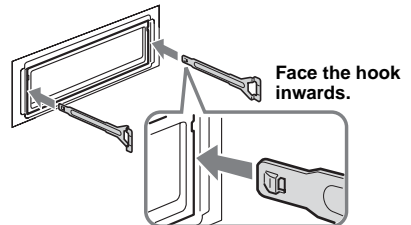

- 2 Pull the release keys to unseat the unit.

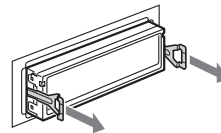

- 3 Slide the unit out of the mounting.

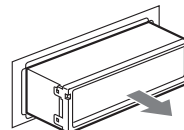

Specifications

AUDIO POWER SPECIFICATIONS

POWER OUTPUT AND TOTAL HARMONIC DISTORTION

23.2 watts per channel minimum continuous average power into 4 ohms, 4 channels driven from 20 Hz to 20 kHz with no more than 5% total harmonic distortion.

CD Player section

Signal-to-noise ratio	120 dB
Frequency response	10 – 20,000 Hz
Wow and flutter	Below measurable limit

Tuner section

FM

Tuning range	87.5 – 107.9 MHz
Antenna terminal	External antenna connector
Intermediate frequency	10.7 MHz/450 kHz
Usable sensitivity	9 dBf
Selectivity	75 dB at 400 kHz
Signal-to-noise ratio	67 dB (stereo), 69 dB (mono)
Harmonic distortion at 1 kHz	0.5 % (stereo), 0.3 % (mono)
Separation	35 dB at 1 kHz
Frequency response	30 – 15,000 Hz

AM

Tuning range	530 – 1,710 kHz
Antenna terminal	External antenna connector
Intermediate frequency	10.7 MHz/450 kHz
Sensitivity	30 μ V

Power amplifier section

Outputs	Speaker outputs (sure seal connectors)
Speaker impedance	4 – 8 ohms
Maximum power output	52 W \times 4 (at 4 ohms)

General

Outputs	Audio output terminals (rear/sub switchable) Power antenna relay control terminal Power amplifier control terminal
Inputs	Telephone ATT control terminal Remote controller input terminal BUS control input terminal BUS audio input terminal Antenna input terminal

Tone controls	Low: \pm 10 dB at 60 Hz (XPLOD) Mid: \pm 10 dB at 1 kHz (XPLOD) High: \pm 10 dB at 10 kHz (XPLOD)
Power requirements	12 V DC car battery (negative ground)
Dimensions	Approx. 178 \times 50 \times 177 mm (7 $\frac{1}{8}$ \times 2 \times 7 in) (w/h/d)
Mounting dimensions	Approx. 182 \times 53 \times 161 mm (7 $\frac{1}{4}$ \times 2 $\frac{1}{8}$ \times 6 $\frac{3}{8}$ in) (w/h/d)
Mass	Approx. 1.2 kg (2 lb 10 oz)
Supplied accessories	Card remote commander RM-X115 Parts for installation and connections (1 set) Front panel case (1)
Optional accessories	Rotary commander RM-X4S BUS cable (supplied with an RCA pin cord) RC-61 (1 m), RC-62 (2 m)
Optional equipment	CD changer (10 discs) CDX-757MX CD changer (6 discs) CDX-T69 MD changer (6 discs) MDX-66XLP XM Satellite Radio Receiver XT-XM1 Source selector XA-C30 AUX-IN Selector XA-300

Note

This unit cannot be connected to a digital preamplifier or an equalizer which is Sony BUS system compatible.

Design and specifications are subject to change without notice.

Troubleshooting

The following checklist will help you remedy problems you may encounter with your unit. Before going through the checklist below, check the connection and operating procedures.

General

No sound.

- Rotate the volume control dial to adjust the volume.
- Cancel the ATT function.
- Set the fader control to the center position for a 2-speaker system.
- You tried to play back MP3 files with an optional CD unit which is incompatible with MP3.
→ Play back with a Sony MP3 compatible CD unit, such as the CDX-757MX.

The contents of the memory have been erased.

- The RESET button has been pressed.
→ Store again into the memory.
- The power lead or battery has been disconnected.
- The power connecting lead is not connected properly.

No beep sound.

- The beep sound is canceled (page 18).
- An optional power amplifier is connected and you are not using the built-in amplifier.

The display disappears from/does not appear in the display window.

- The display disappears if you press and hold (OFF).
→ Press and hold (OFF) again until the display appears.
- Remove the front panel and clean the connectors. For details, see "Cleaning the connectors" on page 20.

Stored stations and correct time are erased.

The fuse has blown.

Makes noise when the ignition key is in the ON, ACC, or OFF position.

The leads are not matched correctly with the car's accessory power connector.

No power is being supplied to the unit.

- Check the connection. If everything is in order, check the fuse.
- The car does not have an ACC position.
→ Press (SOURCE) (or insert a disc) to turn on the unit.

The power is continuously supplied to the unit.

The car does not have an ACC position.

The power antenna does not extend.

The power antenna does not have a relay box.

CD/MD playback

A disc cannot be loaded.

- Another CD is already loaded.
- The CD has been forcibly inserted upside down or in the wrong way.

Playback does not begin.

- Defective MD or dirty CD.
- CD-R/CD-RW that is not finalized.
- You tried to play back a CD-R/CD-RW not designed for audio use.
- Some CD-Rs/CD-RWs may not play due to its recording equipment or the disc condition.

A disc is automatically ejected.

The ambient temperature exceeds 50°C (122°F).

The operation buttons do not function.

CD will not be ejected.

Press the RESET button.

The sound skips from vibration.

- The unit is installed at an angle of more than 45°.
- The unit is not installed in a sturdy part of the car.

The sound skips.

Dirty or defective disc.

continue to next page →

Radio reception

Preset tuning is not possible.

- Store the correct frequency in the memory.
- The broadcast signal is too weak.

The stations cannot be received.

The sound is hampered by noises.

- Connect a power antenna control lead (blue) or accessory power supply lead (red) to the power supply lead of a car's antenna booster (only when your car has built-in FM/AM antenna in the rear/side glass).
- Check the connection of the car antenna.
- The auto antenna will not go up.
→ Check the connection of the power antenna control lead.
- Check the frequency.
- When the DSO mode is on, the sound is sometimes hampered by noises.
→ Set the DSO mode to "OFF" (page 20).

Automatic tuning is not possible.

- The local seek mode is set to "ON."
→ Set the local seek mode to "OFF" (page 14).
- The broadcast signal is too weak.
→ Perform manual tuning.

The "ST" indication flashes.

- Tune in the frequency accurately.
- The broadcast signal is too weak.
→ Set the monaural reception mode to "ON" (page 15).

A program broadcast in stereo is heard in monaural.

- The unit is in monaural reception mode.
→ Cancel monaural reception mode (page 15).

Error displays/Messages

Error displays

(For this unit and optional CD/MD changers)

The following indications will flash for about 5 seconds, and an alarm sound will be heard.

BLANK*¹

- No tracks have been recorded on an MD.*²
→ Play an MD with recorded tracks on it.

ERROR*¹

- A CD is dirty or inserted upside down.*²
→ Clean or insert the CD correctly.
- A CD/MD cannot play because of some problem.
→ Insert another CD/MD.

FAILURE (Illuminates until any button is pressed.)

- The connection of speakers/amplifiers is incorrect.
→ See the installation guide manual of this model to check the connection.

FAILURE (Illuminates for about 1 second.)

- When the XM tuner is connected, storing an XM radio channel into a preset failed.
→ Be sure to receive the channel that you want to store, then try it again.

NO DISC

- No disc is inserted in the CD/MD unit.
→ Insert discs in the CD/MD unit.

NO MAG

- The disc magazine is not inserted in the CD unit.
→ Insert the magazine in the CD unit.

NO MUSIC

- A CD which is not a music file is inserted in the MP3 playable CD unit.
→ Insert a music CD in the MP3 playable CD unit.

NOTREADY

- The lid of the MD unit is open or the MDs are not inserted properly.
→ Close the lid or insert the MDs properly.

OFFSET

- There may be an internal malfunction.
→ Check the connection. If the error indication remains on in the display, consult your nearest Sony dealer.

RESET

- The CD/MD unit cannot be operated because of some problem.
→ Press the RESET button on the unit.

*¹ When an error occurs during playback of a CD or MD, the disc number of the CD or MD does not appear in the display.

*² The disc number of the disc causing the error appears in the display.

Messages

L.SEEK +/-

The local seek mode is on during automatic tuning (page 14).

“LLLL” or “RRRR”

You have reached the beginning or the end of the disc and you cannot go any further.

If these solutions do not help improve the situation, consult your nearest Sony dealer.

Bienvenido

Gracias por adquirir este reproductor de discos compactos Sony. Disfrutará aún más de sus distintas funciones con:

- Unidades opcionales de CD/MD (cambiadores y reproductores)*1.
- Información CD TEXT (se muestra al reproducir discos CD TEXT*2).
- **Accesorio controlador suministrado**
Control remoto de tarjeta RM-X115
- **Accesorio controlador opcional**
Mando rotatorio RM-X4S

*1 *Esta unidad funciona solamente con productos Sony.*

*2 *Un disco CD TEXT es un CD de audio que incluye información, como el nombre del disco, el nombre del artista y los nombres de las pistas. Esta información está grabada en el disco.*



El logotipo “XM Ready” indica que este producto controlará un módulo de sintonizador Sony XM (se vende por separado).

Si desea obtener detalles sobre el módulo de sintonizador XM, póngase en contacto con su proveedor Sony más cercano.

Para obtener instrucciones sobre el funcionamiento del sintonizador XM, consulte el manual de instrucciones suministrado con el módulo de sintonizador XM.

Tabla de contenido

Ubicación de los controles.	4
Precauciones	6
Notas sobre los discos	7

Procedimientos iniciales

Restauración de la unidad	8
Extracción del panel frontal.	8
Ajuste del reloj	9

Reproductor de CD

Unidad de CD/MD (opcional)

Reproducción de discos.	10
Elementos de la pantalla	11
Reproducción repetida de pistas — Reproducción repetida.	12
Reproducción de pistas en orden aleatorio — Reproducción aleatoria	12
Asignación de nombres a un CD — Memorando de disco*	13
Localización de discos por nombre — Listado*	14

* Funciones disponibles con una unidad opcional de CD/MD

Radio

Memorización automática de emisoras — Memoria de la mejor sintonía (BTM)	14
Recepción de las emisoras memorizadas	15
Memorización de las emisoras deseadas	15
Sintonización de emisoras mediante una lista — Listado.	16

Otras funciones

Uso del mando rotatorio	16
Ajuste de las características de sonido	18
Atenuación rápida del sonido	18
Cambio de los ajustes de sonido y del visor	19
Ajuste del ecualizador (EQ3)	20
Ajuste del Organizador de sonido de baja frecuencia dinámico (DSO)	21

Información complementaria

Mantenimiento	21
Extracción de la unidad.	23
Especificaciones	24
Solución de problemas	25
Mensajes/indicaciones de error.	26

Ubicación de los controles

Consulte las páginas indicadas para obtener información detallada.

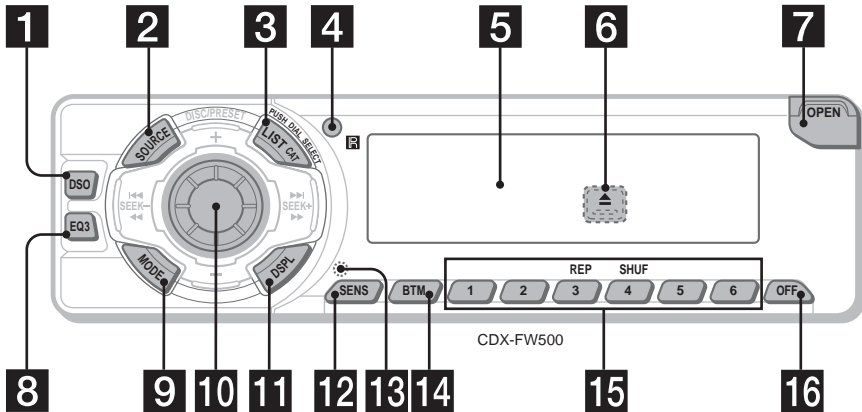

1 Botón DSO 21

2 Botón SOURCE (Encendido/Radio/CD/MD)

Para seleccionar la fuente.

3 Botón LIST/CAT*1 13, 14, 16

4 Receptor del control remoto de tarjeta

5 Pantalla

6 Botón ▲ (expulsar) (ubicado en la parte delantera de la unidad, detrás del panel frontal) 10

7 Botón OPEN 8, 10

8 Botón EQ3 20

9 Botón MODE

Para cambiar el modo de funcionamiento.

10 Selector de control de volumen/botón de selección

Gírelo para:

– Ajustar el volumen.

– Definir ajustes.

Presiónelo para:

– Seleccionar elementos.

11 Botón DSPL (cambio del modo de indicación) 9, 11, 13, 19

12 Botón SENS 15

13 Botón RESET (ubicado en la parte delantera de la unidad, detrás del panel frontal) 8

14 Botón BTM

15 Botones numéricos 19

Radio:

Para almacenar emisoras y recibir emisoras almacenadas.

CD/MD:

③: REP 12

④: SHUF 12

16 Botón OFF (Detener/Apagado)*2 8, 10

*1 **CAT** sólo está disponible cuando está conectado el sintonizador XM.

*2 **Advertencia sobre la instalación en un automóvil sin posición ACC (accesorio) en el interruptor de encendido**
Tras apagar el motor, mantenga presionado **OFF** en la unidad hasta que se apague la pantalla.

De lo contrario, la pantalla no se apagará y la batería se desgastará.

Control remoto de tarjeta RM-X115

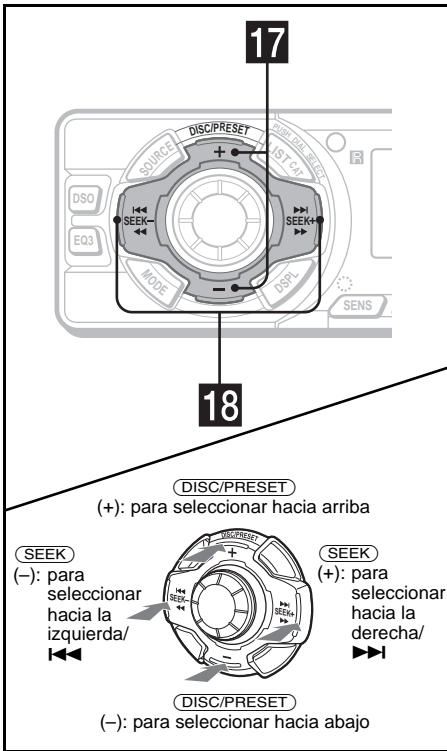

17 Botones DISC (ALBUM)/PRESET (+/-)

Para recibir emisoras almacenadas en memoria, cambiar el disco*1 y omitir álbumes*2.

*1 Con una unidad de CD/MD opcional conectada.

*2 Disponible solamente cuando hay conectada una unidad de CD opcional con la función de control de archivos MP3 y se reproduce un archivo MP3.

18 Botones SEEK (-/+)

Para omitir pistas, avanzar o retroceder rápidamente una pista, sintonizar emisoras en forma automática, buscar una emisora en forma manual y seleccionar un ajuste.

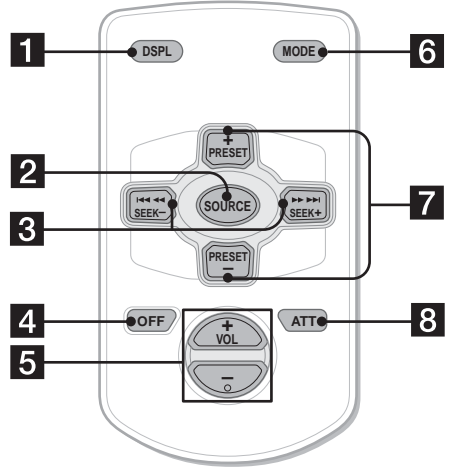

Los botones correspondientes del control remoto de tarjeta controlan las mismas funciones que los de esta unidad.

1 Botón DSPL

2 Botón SOURCE

3 Botones SEEK (-/+)

4 Botón OFF

5 Botones VOL (+/-)

6 Botón MODE

7 Botones PRESET (DISC/ALBUM) (+/-)

8 Botón ATT

Nota

Si la pantalla se apaga al presionar **OFF**, no podrá utilizarse con el control remoto de tarjeta a menos que se presione **SOURCE** en la unidad o que se inserte un disco para que dicha unidad se active primero.

Sugerencia

Para obtener información detallada sobre cómo sustituir las pilas, consulte "Sustitución de la pila de litio" en la página 22.

continúa en la página siguiente →

Selección de un disco y un álbum con el control remoto de tarjeta

Utilice los botones PRESET (DISC/ALBUM) (+/-) del control remoto de tarjeta para omitir el disco y el álbum.

(Con una unidad opcional)

Para	Presione
Omitir discos – Selección de discos	+ o – [una vez por cada disco]. Para omitir discos continuamente, presione una vez cualquier botón y vuelva a presionarlo antes de 2 segundos y manténgalo presionado.
Omitir álbumes* – Selección de álbumes	+ o – [mantenga presionado durante un momento] y suéltelo. Para omitir álbumes continuamente, manténgalo presionado antes de que pasen 2 segundos desde la primera vez que suelta el botón.

* Disponible solamente cuando hay conectada una unidad de CD opcional con la función de control de archivos MP3 y se reproduce un archivo MP3.

Omisión continua de pistas

Presione (SEEK) (+) o (SEEK) (–) una vez en el control remoto de tarjeta, vuélvalo a presionar antes de que pasen 2 segundos y manténgalo presionado.

Precauciones

- Si estaciona el automóvil bajo la luz directa del sol, deje que la unidad se enfríe antes de usarla.
- La antena motorizada se extenderá automáticamente mientras la unidad se encuentra en funcionamiento.
- Cuando maneje, no utilice la función CUSTOM FILE ni cualquier otra función que pueda distraer su atención de la carretera.

Si desea realizar alguna consulta o solucionar algún problema relativo a la unidad que no se trate en este manual, póngase en contacto con el distribuidor Sony más cercano a su domicilio.

Condensación de humedad

En días lluviosos o en zonas muy húmedas, es posible que se condense humedad dentro de las lentes y la pantalla de la unidad. Si esto ocurriera, la unidad no funcionará correctamente. En tal caso, extraiga el disco y espere aproximadamente una hora hasta que se haya evaporado la humedad.

Para mantener una alta calidad de sonido

Asegúrese de no derramar jugos ni refrescos sobre la unidad o los discos.

Notas sobre los discos

- Para mantener los discos limpios, no toque su superficie. Sujételos por los bordes.
- Guarde los discos en sus cajas o en los cargadores de discos cuando no los use.
- No someta los discos al calor ni a altas temperaturas. Evite dejarlos en un automóvil estacionado o sobre el tablero o la bandeja trasera.

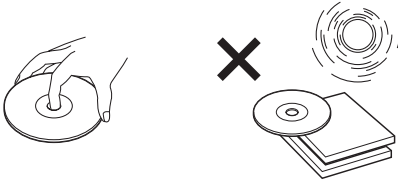

- No adhiera etiquetas, ni utilice discos con residuos o tinta pegajosos. Tales discos pueden dejar de girar durante el uso, causando fallas de funcionamiento, o pueden dañarse.

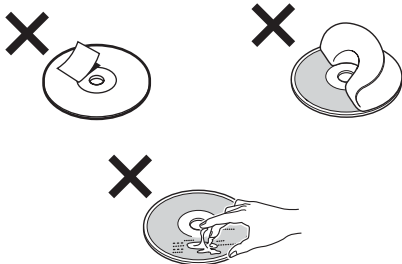

- No use discos con etiquetas o engomados. Su uso puede producir las siguientes fallas de funcionamiento:
 - Imposibilidad de expulsar el disco (dado que se despegó la etiqueta o el engomado y se obstruye el mecanismo de expulsión).
 - Imposibilidad de leer los datos de audio correctamente (por ejemplo, se interrumpe la reproducción o simplemente no la hay) debido a que el calor contrae el engomado o la etiqueta y hace que el disco se deforme.
- Los discos con formas no estandarizadas (como corazón, cuadrado, estrella) no pueden reproducirse en esta unidad. Si lo intenta, puede dañar la unidad. No utilice tales discos.
- No es posible reproducir discos compactos de 8 cm.

- Antes de realizar la reproducción, limpie los discos con un paño de limpieza disponible en el mercado. Hágalo desde el centro hacia los bordes. No utilice disolventes como bencina, diluyente, limpiadores disponibles en el mercado ni aerosoles antiestáticos para discos analógicos.

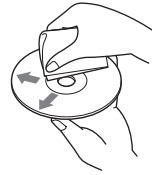

Notas sobre discos CD-R/CD-RW

- Puede reproducir discos CD-R (discos compactos grabables) y discos CD-RW (discos compactos regrabables) diseñados para uso de audio en esta unidad. Busque estas marcas para distinguir los discos CD-R y CD-RW para el uso de audio.



Estas marcas indican que el disco no es para uso de audio.



- Según el estado del disco o el equipo utilizado para su grabación, es posible que algunos discos CD-R/CD-RW no puedan reproducirse en esta unidad.
- No pueden reproducirse discos CD-R o CD-RW que no estén finalizados*.

* Proceso necesario para reproducir en el reproductor de CD de audio discos CD-R o CD-RW grabados.

Procedimientos iniciales

Restauración de la unidad

Antes de utilizar la unidad por primera vez, o después de sustituir la batería del automóvil o de cambiar las conexiones, debe restaurarla. Extraiga el panel frontal y presione el botón RESET con un objeto puntiagudo como, por ejemplo, un bolígrafo.

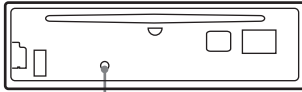

Botón RESET

Nota

Al presionar RESET, se borra el ajuste del reloj y algunos contenidos memorizados.

Extracción del panel frontal

Puede extraer el panel frontal de esta unidad para evitar que la roben.

Alarma de precaución

Si gira el interruptor de encendido hasta la posición OFF sin haber extraído el panel frontal, la alarma de precaución sonará durante unos segundos.

Si conecta un amplificador opcional y no utiliza el incorporado, el sonido se desactiva.

1 Presione **OFF**.*.

La reproducción de CD/MD o la recepción de la radio se detienen (la iluminación de las teclas y la pantalla permanecen activos).

* Si el automóvil no tiene una posición ACC (accesorio) en el interruptor de encendido, asegúrese de apagar la unidad presionando **OFF** hasta que se apague la pantalla para evitar que se desgaste la batería del auto.

2 Presione **OPEN**, desplace el panel frontal hacia la derecha y tire suavemente de su extremo izquierdo.

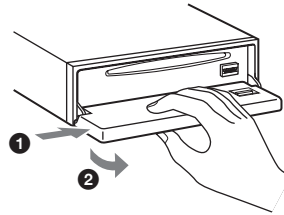

Notas

- Si extrae el panel con la unidad encendida, la alimentación se desactiva automáticamente para evitar que los altavoces se dañen.
- No deje caer el panel frontal ni su pantalla. Tampoco ejerza excesiva presión sobre éstos.
- No someta el panel frontal al calor ni a temperaturas altas o humedad. Evite dejarlo en un automóvil estacionado o sobre el tablero o la bandeja trasera.

Sugerencia

Al transportar el panel frontal, utilice el estuche suministrado.

Instalación del panel frontal

Coloque el orificio (A) del panel frontal en el eje (B) de la unidad y luego presione ligeramente el lado izquierdo hacia adentro.

Presione (SOURCE) en la unidad (o inserte un CD) para utilizarla.

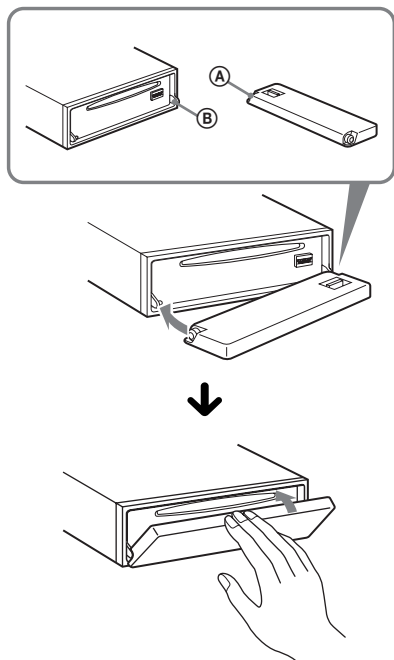

Nota

No coloque nada sobre la superficie interior del panel frontal.

Ajuste del reloj

El reloj emplea una indicación digital de 12 horas.

Ejemplo: para ajustar el reloj a las 10:08

- 1 Presione (DSPL) durante 2 segundos. La indicación de hora parpadea.



- 1 Gire el selector de control de volumen para ajustar la hora.
- 2 Presione el botón de selección. La indicación de minutos parpadea.
- 3 Gire el selector de control de volumen para ajustar los minutos.

- 2 Presione (DSPL).



El reloj se pone en funcionamiento. Al finalizar el ajuste del reloj, la pantalla vuelve al modo de reproducción normal.

Reproductor de CD Unidad de CD/MD (opcional)

Además de reproducir un CD con esta unidad, también puede controlar unidades externas de CD (CD con capacidad para reproducir MP3) o MD. Si conecta unidades opcionales de CD con capacidad para reproducir MP3 (por ejemplo, un cambiador de CD MP3), podrá reproducir archivos MP3, que son archivos (pistas) de audio comprimidos con calidad de sonido.

Reproducción de discos

(Con esta unidad)

- 1 Presione **(OPEN)** e inserte el disco (cara etiquetada hacia arriba).

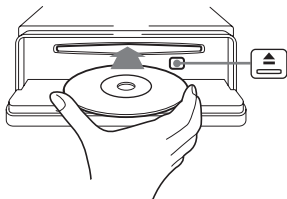

- 2 Cierre el panel frontal.

La reproducción se inicia automáticamente.

Si ya hay un disco insertado, presione **(SOURCE)** varias veces hasta que aparezca "CD" para iniciar la reproducción.

Para	Presione
Detener la reproducción	(OFF)
Expulsar el disco	(OPEN) luego ▲
Omitir pistas – Sensor de música automático	(SEEK) (-/+) (◀◀/▶▶) [una vez por pista]
Avanzar/retroceder rápidamente – Búsqueda manual	(SEEK) (-/+) (◀◀/▶▶) [manténgalo presionado hasta alcanzar el punto deseado]

Para omitir pistas continuamente, presione **(SEEK)** (+) o **(SEEK)** (-), vuelva a presionarlo antes de que transcurran 2 segundos y manténgalo presionado.

Notas

- Mientras se reproduce la primera o última pista del disco, si presiona **(SEEK)** (-) o **(SEEK)** (+), la reproducción saltará a la última o la primera pista del mismo.
- Cuando finalice la última pista del disco, la reproducción se reiniciará a partir de la primera pista del disco.

(Con una unidad opcional)

- 1 Presione **(SOURCE)** varias veces para seleccionar "CD" o "MD (MS*1)".
- 2 Presione **(MODE)** varias veces hasta que aparezca la unidad deseada. Se inicia la reproducción.

Para	Presione
Omitir discos – Selección de discos	(DISC/PRESET) (+/-) [una vez por disco]
Omitir álbumes*2 – Selección de álbumes	(DISC/PRESET) (+/-) [manténgalo presionado hasta alcanzar el punto deseado]

*1 MS: MG Memory Stick System-up Player MGS-X1

*2 Disponible solamente cuando hay conectada una unidad de CD opcional con la función de control de archivos MP3 y se reproduce un archivo MP3.

Precauciones al conectar unidades MGS-X1 y MD

Esta unidad reconoce MGS-X1 como una unidad MD.

- Si desea reproducir MGS-X1, presione **(SOURCE)** para seleccionar "MS" o "MD". Si aparece "MS" en la pantalla de fuente, se inicia la reproducción de MGS-X1. Cuando aparezca "MD" en la pantalla de fuente, presione **(MODE)** para seleccionar "MS" e iniciar la reproducción.
- Si desea reproducir una unidad MD, presione **(SOURCE)** para seleccionar "MD" o "MS". Si la unidad MD deseada aparece en la pantalla de fuente, se inicia su reproducción. Si en la pantalla de fuente aparece "MS" u otra unidad MD, presione **(MODE)** para seleccionar la unidad MD deseada e iniciar la reproducción.

Notas sobre la conexión de unidades de CD con capacidad para reproducir MP3

- Si inserta un disco sin archivos MP3 (pistas), aparece "NO MUSIC" en la pantalla y se inicia la reproducción del disco siguiente.
- Antes de reproducir una pista, la unidad lee la información de todas las pistas y álbumes del disco. En función de la estructura de las pistas, es posible que la reproducción tarde más de un minuto en iniciarse. Durante este tiempo, aparece "READ" en la pantalla. La reproducción se iniciará automáticamente cuando finalice la lectura.

Nota

Con una unidad opcional conectada, la reproducción de la misma fuente continuará en la unidad de CD/MD opcional.

Elementos de la pantalla

Al cambiar el disco/álbum/pista, el título pregrabado*¹ del nuevo disco/álbum/pista aparecerá automáticamente (si la función A.SCRL (desplazamiento automático) está ajustada en "ON", se desplazarán los nombres con más de ocho caracteres (página 19)).

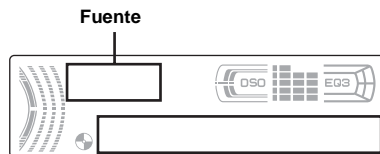

Elementos visibles en pantalla

- **Número de disco/Número de pista/
Tiempo de reproducción transcurrido**
- **Nombre del disco*¹/Nombre del artista*²**
- **Nombre del álbum (carpeta)*³**
- **Nombre de la pista (archivo)*^{1*3}**
- **Indicador ID3*³**
- **Reloj**

Para	Presione
Cambiar el elemento de la pantalla	(DSPL)

*¹ Al presionar **(DSPL)**, "NO NAME" indica que no hay ningún memorando del disco (página 13) o nombre pregrabado para mostrar.

*² Sólo para discos CD TEXT con nombre del artista.

*³ Sólo para archivos MP3.

Sólo se muestra el nombre de la pista/nombre del artista/nombre del álbum en la etiqueta ID3.

Al presionar **(DSPL)**, "NO ID3" indica que no hay ningún indicador ID3 para mostrar.

Notas

- Algunos caracteres no pueden mostrarse. Los caracteres y signos que no se pueden mostrar aparecen como " * ".
- Con algunos discos CD TEXT o indicadores ID3 que contienen muchos caracteres, la información puede no desplazarse.
- Esta unidad no puede mostrar el nombre del artista de cada pista de un disco CD TEXT.

Sugerencias

- Si la función A.SCRL (desplazamiento automático) está ajustada en "OFF" y se cambia el disco, álbum o pista, dicho nombre o indicador ID3 no se desplaza.
- Cuando se reproduce un archivo MP3 y se cambia el álbum, aparece el nuevo número de álbum.

Reproducción repetida de pistas

— Reproducción repetida

Es posible seleccionar:

- REP-TRACK — para repetir la pista actual.
- REP-ALBM*1 — para repetir las pistas del álbum actual.
- REP-DISC*2 — para repetir las pistas del disco actual.

*1 *Disponible solamente cuando hay conectada una unidad de CD opcional con la función de control de archivos MP3 y se reproduce un archivo MP3.*

*2 *Disponible sólo cuando hay conectada una o más unidades de CD/MD opcionales.*

Durante la reproducción, presione (3) (REP) varias veces hasta que el ajuste deseado aparezca en la pantalla.

Se inicia la reproducción repetida.

Para regresar al modo de reproducción normal, seleccione “REP-OFF”.

Reproducción de pistas en orden aleatorio

— Reproducción aleatoria

Es posible seleccionar:

- SHUF-ALBM*1 — para reproducir las pistas del álbum en orden aleatorio.
- SHUF-DISC — para reproducir las pistas del disco en orden aleatorio.
- SHUF-CHGR*2 — para reproducir las pistas del cambiador de CD (MD) opcional en orden aleatorio.
- SHUF-ALL*3 — para reproducir todas las pistas de todas las unidades de CD (MD) conectadas (incluida ésta) en orden aleatorio.

*1 *Disponible solamente cuando hay conectada una unidad de CD opcional con la función de control de archivos MP3 y se reproduce un archivo MP3.*

*2 *Disponible sólo cuando hay conectadas uno o más cambiadores de CD (MD) opcionales.*

*3 *Disponible sólo cuando hay conectadas una o más unidades de CD opcionales, o dos o más unidades de MD opcionales.*

Durante la reproducción, presione (4) (SHUF) varias veces hasta que el ajuste deseado aparezca en la pantalla.

Se inicia la reproducción aleatoria.

Para regresar al modo de reproducción normal, seleccione “SHUF-OFF”.

Nota

“SHUF-ALL” no reproduce las pistas en orden aleatorio entre unidades de CD y de MD.

Asignación de nombres a un CD

— Memorando de disco (al conectar una unidad de CD con función CUSTOM FILE)

Puede etiquetar los discos con un nombre personalizado (Memorando de discos). Puede ingresar hasta 8 caracteres por disco. Si asigna un nombre a un CD, podrá localizar el disco con dicho nombre (página 14).

1 Comience a reproducir el disco que desee etiquetar en una unidad de CD con la función CUSTOM FILE.

2 Presione **(LIST/CAT) durante 2 segundos.**



La unidad repetirá el disco durante el procedimiento de asignación de nombres.

3 Ingrese los caracteres.

1 Gire el selector de control de volumen para seleccionar el carácter deseado.

A ↔ B ↔ C ... ↔ 0 ↔ 1 ↔ 2 ...
↔ + ↔ - ↔ * ... ↔ - * ↔ A

* (espacio en blanco)

2 Presione el botón de selección tras localizar el carácter deseado. El siguiente carácter parpadea.



3 Repita los pasos **1** y **2** para ingresar el nombre completo.

4 Para regresar al modo de reproducción normal, presione **(LIST/CAT)** durante 2 segundos.

Sugerencias

- Para corregir o borrar un carácter, sobrescríbalo o ingrese “-”.
- Podrá etiquetar discos compactos en una unidad sin la función CUSTOM FILE, si la unidad está conectada junto con una unidad de CD que tenga dicha función. El memorando de discos se almacenará en la memoria de la unidad de CD con la función CUSTOM FILE.

Nota

La reproducción aleatoria o REP-TRACK/SHUF se suspende hasta completarse la edición de nombres.

Visualización en pantalla del memorando de discos

Como elemento de pantalla, el memorando de discos siempre tiene prioridad sobre cualquier información CD TEXT original.

Para	Presione
Ver	(DSPL) durante la reproducción de discos CD/CD TEXT

Sugerencia

Pueden verse otros elementos en pantalla (página 11).

Borrado del memorando de discos

1 Presione **(SOURCE)** varias veces para seleccionar “CD”.

2 Presione **(MODE)** varias veces para seleccionar la unidad de CD que contenga el memorando de discos.

3 Presione **(LIST/CAT)** durante 2 segundos.

4 Presione **(DSPL)** durante 2 segundos. Aparecerán los nombres almacenados.

5 Gire el selector de control de volumen para seleccionar el nombre del disco que desea borrar.

6 Presione el botón de selección durante 2 segundos.

El nombre se borra.

Si desea borrar otros nombres, repita los pasos 5 y 6.

7 Presione **(LIST/CAT)** durante 2 segundos.

La unidad vuelve al modo de reproducción normal.

Notas

- Cuando se borra el memorando de un disco CD TEXT, aparece la información de CD TEXT original.
- Si no encuentra el memorando que desea borrar, inténtelo seleccionando una unidad diferente de CD en el paso 2.

Localización de discos por nombre

— Listado (para una unidad de CD con la función CD TEXT/CUSTOM FILE o una unidad de MD)

Puede usar esta función con discos a los que se asignaron nombres personalizados*1 o con discos CD TEXT*2.

*1 Localización de discos por su nombre personalizado: cuando asigna un nombre a un CD (página 13) o MD.

*2 Localización de discos por la información CD TEXT: cuando reproduce un disco CD TEXT en una unidad de CD con la función CD TEXT.

1 Durante la reproducción, presione **LIST/CAT**.

El nombre asignado al disco aparece en la pantalla.

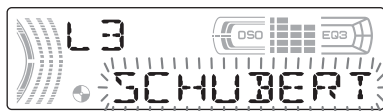

2 Presione **LIST/CAT** varias veces hasta que encuentre el disco deseado.

3 Presione **SEEK (+)** o **SEEK (-)** para reproducir el disco.

Notas

- Una vez que el nombre del disco se ha mostrado durante 5 segundos, la pantalla vuelve al modo de reproducción normal.
- Si no hay discos en el cargador, aparece "NO DISC" en la pantalla.
- Si no se ha asignado un archivo personalizado a un disco, aparece "NO NAME" en la pantalla.
- La información sólo aparece en mayúsculas. También hay algunas letras que no se pueden mostrar.

Radio

La unidad puede memorizar hasta 6 emisoras por banda (FM1, FM2, FM3, AM1 y AM2).

Precaución

Para sintonizar emisoras mientras maneja, utilice la función Memoria de la mejor sintonía para evitar accidentes.

Memorización automática de emisoras

— Memoria de la mejor sintonía (BTM)

La unidad selecciona las emisoras de señal más intensa dentro de la banda seleccionada y las memoriza por orden de frecuencia.

1 Presione **SOURCE** varias veces para seleccionar la radio.

2 Presione **MODE** varias veces para seleccionar la banda.

3 Presione **BTM** durante 2 segundos.

La unidad memoriza las emisoras en el orden de sus frecuencias en los botones numéricos. La unidad emite un pitido al memorizar el ajuste.

Notas

- Si se reciben pocas emisoras debido a que las señales son débiles, algunos botones numéricos conservarán sus valores anteriores.
- Si la pantalla muestra un número, la unidad comienza a memorizar emisoras a partir del número que se muestra actualmente.

Recepción de las emisoras memorizadas

- 1 Presione **(SOURCE)** varias veces para seleccionar la radio.
- 2 Presione **(MODE)** varias veces para seleccionar la banda.
- 3 Presione el botón numérico **(1 a 6)** en el que esté memorizada la emisora deseada.

Si la sintonización programada no funciona

— Sintonización automática/Modo de búsqueda local

Sintonización automática:

Presione **(SEEK (+))** o **(SEEK (-))** para buscar la emisora.

La búsqueda se detiene cuando la unidad recibe una emisora. Repita la operación hasta recibir la emisora deseada.

Modo de búsqueda local:

Si la sintonización automática se detiene con demasiada frecuencia, presione **(SENS)** varias veces hasta que aparezca "LOCAL-ON".



Sólo se sintonizan las emisoras con señales relativamente intensas.

Para cancelar el modo de búsqueda local, presione **(SENS)** dos veces durante la recepción FM.

Nota

Durante la recepción AM, presione **(SENS)** (aparecerá "LOCAL-OFF") para cancelar el modo de búsqueda local.

Sugerencia

Si conoce la frecuencia de la emisora que desea escuchar, mantenga presionado **(SEEK (+))** o **(SEEK (-))** para localizar la frecuencia aproximada y, a continuación, presione **(SEEK (+))** o **(SEEK (-))** varias veces para ajustar con mayor precisión la frecuencia deseada (sintonización manual).

Si la recepción de FM en estéreo es de mala calidad

— Modo monoaural

Durante la recepción de radio, presione **(SENS)** varias veces hasta que aparezca "MONO-ON".

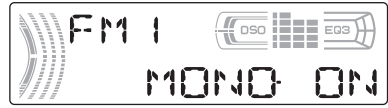

El sonido mejora, aunque es monoaural ("ST" desaparece).

Para regresar a la recepción normal de radio, presione **(SENS)** nuevamente (aparecerá "MONO-OFF").

Sugerencia

Si tiene dificultades para escuchar las emisiones de FM, ajuste DSO en "OFF" (página 21).

Memorización de las emisoras deseadas

Puede programar manualmente las emisoras que desee en cualquier botón numérico.

- 1 Presione **(SOURCE)** varias veces para seleccionar la radio.
- 2 Presione **(MODE)** varias veces para seleccionar la banda.
- 3 Presione **(SEEK (+))** o **(SEEK (-))** para sintonizar la emisora que desee memorizar.
- 4 Presione el botón numérico que desee **(1 a 6)** durante 2 segundos hasta que aparezca "MEM".
La indicación de botón numérico aparece en la pantalla.

Nota

Si intenta memorizar otra emisora en el mismo botón numérico, se borrará la que estaba memorizada previamente.

Sintonización de emisoras mediante una lista

— Listado

- 1 Durante la recepción de la radio, presione **(LIST/CAT)**. Aparecerá la frecuencia en la pantalla.



- 2 Presione **(LIST/CAT)** varias veces hasta que encuentre la emisora deseada.
- 3 Presione **(SEEK (+))** o **(SEEK (-))** para sintonizar la emisora deseada.

Otras funciones

También puede controlar la unidad (y las unidades de CD/MD) opcionales con un mando rotatorio (**opcional**).

Uso del mando rotatorio

En primer lugar, adhiera la etiqueta adecuada según cómo desee montar el mando rotatorio. El mando rotatorio funciona al presionar los botones y/o girar los controles.

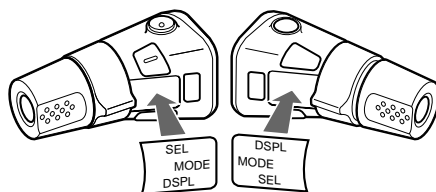

Al presionar los botones

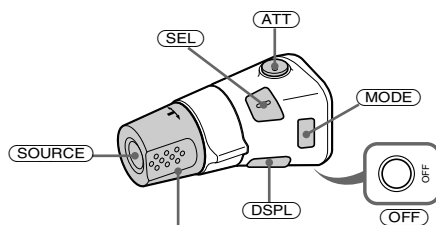

Gire el control VOL para ajustar el volumen.

Presione	Para
(SOURCE)	Cambiar la fuente (radio/CD/MD*1)/ Encendido
(MODE)	Cambiar el modo de funcionamiento (banda de radio/unidad de CD*1/unidad de MD*1)
(ATT)	Atenuar el sonido
(OFF) *2	Detener la reproducción o la recepción de la radio/ Apagado
(SEL)	Ajustar y seleccionar
(DSPL)	Cambiar el elemento de la pantalla

Al girar el control

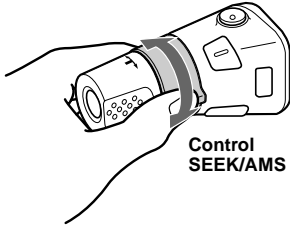

Gírelo y suéltelo para:

- Omitir pistas.
Para omitir pistas continuamente, gire el control una vez, vuelva a girarlo antes de que transcurran 2 segundos y manténgalo en esa posición.
- Sintonizar emisoras automáticamente.

Gírelo, manténgalo en esa posición y suéltelo para:

- Avanzar o retroceder rápidamente una pista.
- Buscar una emisora manualmente.

Al presionar y girar del control

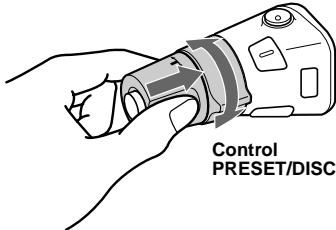

Presione y gire el control para:

- Recibir emisoras memorizadas.
- Cambiar discos durante la reproducción de CD (MD)*1.
- Cambiar álbumes*3.

Cuando se reproduce un archivo MP3, puede seleccionar un álbum con el mando rotatorio.

(Con una unidad opcional)

Para	Haga lo siguiente
Omitir discos – Selección de discos	Presione y gire el control [una vez para cada disco]. Para omitir discos continuamente, presione el control, gírelo una vez y vuelva a girarlo antes de que transcurran 2 segundos y manténgalo en esa posición.
Omitir álbumes*3 – Selección de álbumes	1 Para pasar al modo de selección de Álbumes, presione el control, gírelo y manténgalo en esa posición. Antes de que transcurran 2 segundos, continúe con el paso 2 . 2 Presione y gire rápida y repetidamente el control para omitir los álbumes de uno en uno.

*1 Sólo si el equipo opcional correspondiente está conectado.

*2 Si el automóvil no dispone de una posición ACC (accesorio) en el interruptor de encendido, después de apagar el motor recuerde mantener presionado **OFF** hasta que se apague la pantalla.

*3 Disponible solamente cuando hay conectada una unidad de CD opcional con la función de control de archivos MP3 y se reproduce un archivo MP3.

continúa en la página siguiente →

Cambio del sentido de funcionamiento

El sentido de funcionamiento de los controles está ajustado de fábrica como se muestra a continuación.



Si necesita montar el mando rotatorio en el lado derecho de la columna del volante de manejo, puede invertir el sentido de funcionamiento.

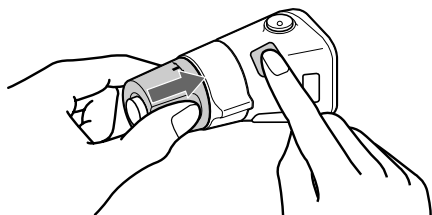

Presione **(SEL)** durante 2 segundos mientras presiona el control VOL.

Ajuste de las características de sonido

Es posible ajustar el balance, el equilibrio, el filtro de paso bajo y el volumen del altavoz potenciador de graves.

1 Presione varias veces el botón de selección hasta que aparezca “BAL”, “FAD”, “LPF” o “SUB”.

Cada vez que presione el botón de selección, el elemento cambiará de la siguiente manera:

LOW*1 → **MID***1 → **HI***1 →

BAL (izquierdo-derecho) →

FAD (frontal-posterior) →

LPF (filtro de paso bajo)*2*3 →

SUB (volumen del altavoz potenciador de graves)*2*4

*1 Si está activado EQ3 (página 20).

*2 Cuando “SUB” está seleccionado (página 19).

*3 La frecuencia de corte puede ajustarse en 78 Hz, 125 Hz u OFF.

*4 El nivel del volumen puede ajustarse entre -10 y +10 pasos (si se ajusta por debajo de -10, aparece “ATT”).

2 Gire el selector de control de volumen para ajustar el elemento seleccionado.

Nota

Realice el ajuste antes de que transcurran 3 segundos después de seleccionar el elemento.

Atenuación rápida del sonido

(Con el mando rotatorio o el control remoto de tarjeta)

Presione **(ATT)**.

Aparece “ATT-ON” durante unos instantes, y luego aparece “ATT” en la pantalla.

Para recuperar el nivel anterior de volumen, presione **(ATT)** de nuevo.

Sugerencia

Si el cable de interfaz de un teléfono para automóvil está conectado al cable ATT, la unidad disminuirá el volumen automáticamente cuando se reciba una llamada telefónica (Función ATT de teléfono).

Cambio de los ajustes de sonido y de la pantalla

Es posible ajustar los siguientes elementos:

- REAR/SUB*¹ — para alternar las salidas de audio REAR y SUB.
 - Seleccione “REAR” para ajustar la salida en un amplificador de potencia.
 - Seleccione “SUB” para ajustar la salida en un altavoz potenciador de graves.
- A.SCRL (desplazamiento automático)*² (página 11).
- M.DSPL (desplazamiento de indicaciones) — para activar o desactivar el desplazamiento de indicaciones.
 - Seleccione “ON” para activarlo (aparecerá el patrón de movimiento en la pantalla).
 - Seleccione “OFF” para desactivarlo.
- DEMO*¹ — para activar o desactivar la pantalla de demostración.
 - Seleccione “ON” para activar la pantalla de demostración (la demostración se inicia aproximadamente 10 segundos después de que se haya apagado la unidad).
 - Seleccione “OFF” para desactivar la pantalla de demostración.
- BEEP*³ — para activar o desactivar los pitidos.
- DIM — para cambiar el brillo de la pantalla.
 - Seleccione “ON” para que se atenúe la pantalla.
 - Seleccione “OFF” para desactivar el atenuador.

Cambio de REAR y SUB*¹

Presione el botón de selección y, a continuación, gire el selector de control de volumen.

Transcurridos 3 segundos, la pantalla vuelve al modo de reproducción normal.

Selección del elemento deseado

Presione a la vez el botón de selección y el botón deseado.

Botón de selección + **(3)**: **A.SCRL***²

Botón de selección + **(4)**: **M.DSPL**

Botón de selección + **(4)**: **DEMO***¹

Botón de selección + **(6)**: **BEEP***³

Botón de selección + **(DSPL)**: **DIM**

Al finalizar el ajuste del modo, la pantalla vuelve al modo de reproducción normal.

Para cancelar el elemento, vuelva a presionar el botón de selección y el botón deseado simultáneamente.

*¹ Cuando la unidad está apagada.

*² Cuando se reproduce un CD o un MD.

*³ El pitido sólo se emite cuando se usa el amplificador integrado.

Ajuste del ecualizador (EQ3)

Puede seleccionar una curva del ecualizador para 7 tipos de música (XPLOD, VOCAL, CLUB, JAZZ, NEW AGE, ROCK, CUSTOM y OFF (ecualizador OFF)).

Puede memorizar un ajuste diferente del ecualizador para cada fuente.

Selección de la curva de ecualizador

1 Presione **(SOURCE)** para seleccionar una fuente (radio, CD o MD).

2 Presione **(EQ3)** varias veces para seleccionar la curva de ecualizador que desee.

Cada vez que presione **(EQ3)**, el elemento cambiará.

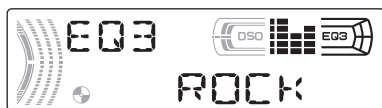

Para cancelar el efecto de ecualización, seleccione "OFF".

Ajuste de la curva de ecualizador

Puede memorizar y definir los ajustes del ecualizador para distintos rangos de tonos.

1 Presione **(SOURCE)** para seleccionar una fuente (radio, CD o MD).

2 Presione **(EQ3)** varias veces para seleccionar la curva de ecualizador que desee.

3 Ajuste de la curva de ecualizador.

1 Presione el botón de selección varias veces para seleccionar el rango de tonos deseado.

Cada vez que presione el botón de selección, el rango de tonos cambiará.

LOW → MID → HI (→ BAL → FAD → LPF → SUB)

2 Gire el selector de control de volumen para ajustar el nivel de volumen deseado.

El nivel de volumen puede ajustarse en intervalos de 1 dB entre -10 y +10 dB.

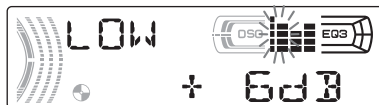

3 Repita los pasos **1** y **2** para ajustar la curva de ecualizador.

Para restaurar la curva de ecualizador ajustada en fábrica, presione el botón de selección durante 2 segundos.

Nota

Si ajusta EQ3 en "OFF", no podrá ajustar los valores de la curva del ecualizador.

Ajuste del Organizador de sonido de baja frecuencia dinámico (DSO)

Si los altavoces están instalados en la parte inferior de las puertas, el sonido se recibirá desde abajo y puede no ser nítido.

La función DSO (Organizador de sonido de baja frecuencia dinámico) crea un sonido más ambiental, como si hubiera altavoces en el tablero (altavoces virtuales).

Puede almacenar el ajuste DSO para cada unidad fuente.

Modo DSO e imagen de los altavoces virtuales

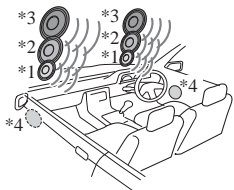

- *1 DSO-1
- *2 DSO-2
- *3 DSO-3
- *4 DSO-OFF

1 Presione **(SOURCE)** para seleccionar una fuente (radio, CD o MD).

2 Presione **(DSO)** varias veces hasta que aparezca el ajuste de DSO deseado.

Cada vez que presione **(DSO)**, el ajuste DSO cambiará.



Para cancelar la función DSO, seleccione "DSO-OFF". Transcurridos 3 segundos, la pantalla vuelve al modo de reproducción normal.

Notas

- Según el tipo de interior del automóvil o el tipo de música, DSO puede no producir el efecto deseado.
- Si tiene dificultades para escuchar las emisiones de FM, ajuste DSO en "OFF".

Información complementaria

Mantenimiento

Sustitución del fusible

Al cambiar el fusible, asegúrese de utilizar uno cuyo amperaje sea idéntico al especificado en el original. Si el fusible se funde, verifique la conexión de alimentación y sustitúyalo. Si el fusible se funde de nuevo después de sustituirlo, es posible que exista alguna falla de funcionamiento interno. En tal caso, consulte con el distribuidor Sony más cercano.

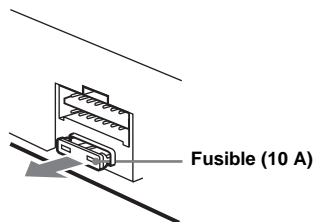

Advertencia

Nunca use un fusible cuyo amperaje supere al del suministrado con la unidad, ya que ésta podría dañarse.

continúa en la página siguiente →

Limpeza de los conectores

Es posible que la unidad no funcione correctamente si los conectores entre dicha unidad y el panel frontal están sucios. Para evitarlo, extraiga el panel frontal (página 8) y limpie los conectores con un hisopo de algodón humedecido en alcohol. No aplique demasiada fuerza, ya que podría dañar los conectores.

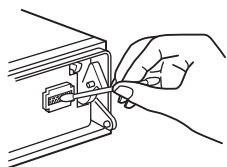

Unidad principal



Parte posterior del panel frontal

Notas

- Por razones de seguridad, apague el motor antes de limpiar los conectores y extraiga la llave del interruptor de encendido.
- No toque nunca los conectores directamente con los dedos ni con ningún dispositivo metálico.

Sustitución de la pila de litio

En condiciones normales, las pilas duran aproximadamente 1 año. (La duración puede ser menor en función de las condiciones de uso.) Cuando la pila se debilita, el alcance del control remoto de tarjeta se reduce. Sustituya la pila por una de litio CR2025 nueva. El uso de cualquier otra pila podría provocar un incendio o una explosión.

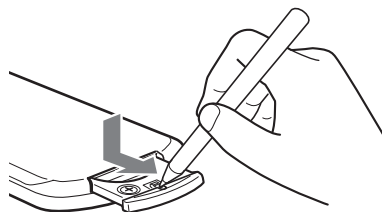

Lado + hacia arriba

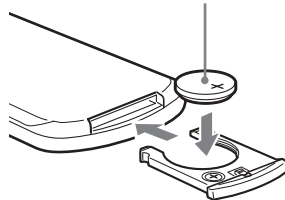

Notas sobre la pila de litio

- Mantenga la pila de litio fuera del alcance de los niños. Si la pila se ingiere, póngase en contacto inmediatamente con un médico.
- Limpie la pila con un paño seco para garantizar un contacto óptimo.
- Asegúrese de observar la polaridad correcta al instalar la pila.
- No agarre la pila con pinzas metálicas, ya que puede producirse un cortocircuito.

ADVERTENCIA

La pila puede explotar si no se emplea adecuadamente.

No recargue la pila; tampoco la desmonte ni la arroje al fuego.

Extracción de la unidad

1 Extraiga el marco de protección.

- 1 Extraiga el panel frontal (página 8).
- 2 Fije las llaves de liberación al marco de protección.

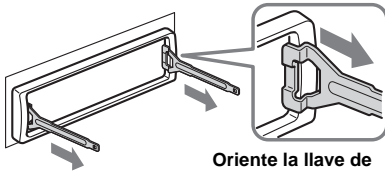

Orienta la llave de liberación en la dirección correcta.

- 3 Tire de las llaves de liberación para extraer el marco de protección.

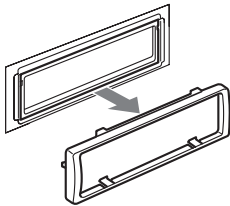

2 Extraiga la unidad.

- 1 Inserte las dos llaves de liberación a la vez hasta que oiga un "clic".

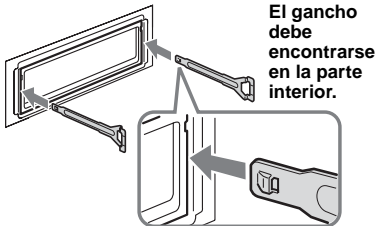

El gancho debe encontrarse en la parte interior.

- 2 Tire de las llaves de liberación para extraer la unidad.

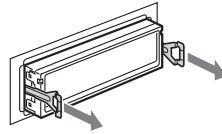

- 3 Deslice la unidad para extraerla de la montura.

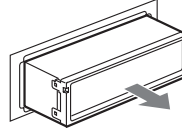

Especificaciones

Sección del reproductor de CD

Relación señal-ruido	120 dB
Respuesta de frecuencia	de 10 a 20 000 Hz
Fluctuación y trémolo	Inferior al límite medible

Sección del sintonizador

FM

Rango de sintonización	de 87,5 a 107,9 MHz
Terminal de antena	Conector de antena externa
Frecuencia intermedia	10,7 MHz/450 kHz
Sensibilidad útil	9 dBf
Selectividad	75 dB a 400 kHz
Relación señal-ruido	67 dB (estéreo), 69 dB (mono)

Distorsión armónica a 1 kHz	0,5 % (estéreo), 0,3 % (mono)
-----------------------------	----------------------------------

Separación	35 dB a 1 kHz
Respuesta de frecuencia	de 30 a 15 000 Hz

AM

Rango de sintonización	de 530 a 1 710 kHz
Terminal de antena	Conector de antena externa
Frecuencia intermedia	10,7 MHz/450 kHz
Sensibilidad	30 µV

Sección del amplificador de potencia

Salidas	Salidas de altavoz (conectores de sellado seguro)
Impedancia de los altavoces	de 4 a 8 Ω
Salida máxima de potencia	52 W × 4 (a 4 Ω)

Generales

Salidas	Terminales de salida de audio (conmutable entre REAR y SUB) Terminal de control de relé de antena motorizada Terminal de control del amplificador de potencia
Entradas	Terminal de control ATT para teléfono Terminal de entrada de control remoto Terminal de entrada de control BUS Terminal de entrada de audio BUS Terminal de entrada de la antena

Controles de tono	Bajos: ±10 dB a 60 Hz (XPLOD) Medios: ±10 dB a 1 kHz (XPLOD) Altos: ±10 dB a 10 kHz (XPLOD)
Requisitos de alimentación	Batería de automóvil de cc 12 V (masa negativa)

Dimensiones	Aprox. 178 × 50 × 177 mm (an/al/prf)
Dimensiones de montaje	Aprox. 182 × 53 × 161 mm (an/al/prf)
Peso	Aprox. 1,2 kg
Accesorios incluidos	Control remoto de tarjeta RM-X115

Accesorios opcionales	Componentes de instalación y conexiones (1 juego) Estuche para el panel frontal (1)
-----------------------	--

Equipo opcional	Mando rotatorio RM-X4S Cable BUS (suministrado con un cable con terminales RCA) RC-61 (1 m), RC-62 (2 m) Cambiador de CD (10 discos)
-----------------	---

	CDX-757MX Cambiador de CD (6 discos) CDX-T69 Cambiador de MD (6 discos) MDX-66XLP Receptor de radio XM vía satélite XT-XM1 Selector de fuente XA-C30 Selector AUX-IN XA-300
--	---

Nota

Esta unidad no puede conectarse a un preamplificador digital ni a un ecualizador que sea compatible con el sistema BUS de Sony.

El diseño y las especificaciones están sujetos a cambios sin previo aviso.

Solución de problemas

La siguiente lista de comprobación le ayudará a solucionar los problemas que puedan producirse con la unidad.

Antes de consultarla, compruebe los procedimientos de conexión y de funcionamiento.

Generales

No se escucha el sonido.

- Gire el selector de control de volumen para ajustar el volumen.
- Cancele la función ATT.
- Ajuste el control de equilibrio en la posición central para un sistema de 2 altavoces.
- Intentó reproducir archivos MP3 con una unidad de CD opcional que no admite archivos MP3.
→ Lleve a cabo la reproducción con una unidad de CD de Sony compatible con archivos MP3, como la CDX-757MX.

El contenido de la memoria se borró.

- Presionó el botón RESET.
→ Vuelva a almacenar los datos en la memoria.
- Se desconectó el cable de alimentación o la batería.
- El cable de conexión de la alimentación no está conectado correctamente.

No se escuchan los pitidos.

- El sonido de los pitidos está cancelado (página 19).
- Hay conectado un amplificador opcional de potencia y usted no está usando el amplificador incorporado.

Las indicaciones desaparecen de la pantalla o no aparecen en ésta.

- La pantalla se apaga si mantiene presionado **(OFF)**.
→ Mantenga presionado **(OFF)** nuevamente hasta que se ilumine la pantalla.
- Extraiga el panel frontal y limpie los conectores. Si desea información adicional, consulte "Limpieza de los conectores" en la página 22.

Las emisoras memorizadas y la hora correcta se borraron.

El fusible se fundió.

Se escucha ruido cuando la llave de encendido se encuentra en la posición ON, ACC u OFF.

Los cables no coinciden correctamente con el conector de alimentación auxiliar del automóvil.

La unidad no recibe alimentación.

- Verifique la conexión. Si todo está en orden, compruebe el fusible.
- El auto no dispone de una posición ACC.
→ Presione **(SOURCE)** (o inserte un disco) para que se encienda la unidad.

La unidad recibe alimentación en forma continua.

El auto no dispone de una posición ACC.

La antena motorizada no se extiende.

La antena motorizada no dispone de una caja de relé.

Reproducción de CD/MD

No es posible insertar un disco.

- Ya hay un CD insertado.
- El CD se ha insertado a la fuerza al revés o de forma incorrecta.

La reproducción no se inicia.

- MD defectuoso o CD sucio.
- CD-R o CD-RW sin finalizar.
- Intentó reproducir un CD-R o CD-RW no diseñado para uso de audio.
- Ciertos discos CD-R o CD-RW pueden no reproducirse debido al equipo de grabación o al estado del disco.

El disco se expulsa automáticamente.

La temperatura ambiente es superior a 50°C.

Los botones de operación no funcionan.

El CD no se expulsa.

Presione el botón RESET.

Se producen saltos de sonido debido a vibraciones.

- La unidad está instalada en un ángulo superior a 45°.
- La unidad no está instalada en una parte firme del automóvil.

Se producen saltos de sonido.

Disco sucio o defectuoso.

continúa en la página siguiente →

Recepción de radio

No es posible utilizar la sintonización programada.

- Almacene la frecuencia correcta en la memoria.
- La señal de emisión es demasiado débil.

No es posible recibir las emisoras.

Hay ruidos que obstaculizan el sonido.

- Conecte un cable de control de antena motorizada (azul) o un cable de fuente de alimentación auxiliar (rojo) al cable de suministro de alimentación del amplificador de antena del automóvil (sólo si el auto dispone de una antena FM/AM incorporada en el cristal posterior o lateral).
- Compruebe la conexión de la antena del automóvil.
- La antena automática no se extiende.
→ Compruebe la conexión del cable de control de antena motorizada.
- Compruebe la frecuencia.
- Cuando el modo DSO está activado, el sonido se escucha ocasionalmente con ruido.
→ Ajuste el modo DSO en "OFF" (página 21).

No es posible utilizar la sintonización automática.

- El modo de búsqueda local está ajustado en "ON".
→ Ajuste el modo de búsqueda local en "OFF" (página 15).
- La señal de emisión es demasiado débil.
→ Use la sintonización manual.

La indicación "ST" parpadea.

- Sintonice la frecuencia con precisión.
- La señal de emisión es demasiado débil.
→ Ajuste el modo de recepción monoaural en "ON" (página 15).

Un programa emitido en estéreo se escucha en monoaural.

La unidad se encuentra en el modo de recepción monoaural.

- Cancele el modo de recepción monoaural (página 15).

Mensajes/indicaciones de error

Indicaciones de error

(Para esta unidad y los cambiadores opcionales de CD/MD)

Las siguientes indicaciones parpadean durante unos 5 segundos y se escucha una alarma.

BLANK*1

No hay pistas grabadas en el MD.*2

- Reproduzca un MD que tenga pistas grabadas.

ERROR*1

- El CD está sucio o insertado al revés.*2
→ Límpielo o insértelo correctamente.
- El CD/MD no se reproduce debido a algún problema.
→ Inserte otro CD/MD.

FAILURE (Se ilumina hasta que se presiona un botón.)

La conexión de altavoces y amplificadores es incorrecta.

- Consulte el manual de instalación de este modelo para comprobar la conexión.

FAILURE (Se ilumina durante aproximadamente 1 segundo.)

Estando conectado el sintonizador XM, no se ha podido almacenar una emisora de radio XM en una presintonía.

- Compruebe que recibe la emisora que desea almacenar e inténtelo de nuevo.

NO DISC

No hay ningún disco insertado en la unidad de CD/MD.

- Inserte discos en la unidad de CD/MD.

NO MAG

El cargador de discos no está insertado en la unidad de CD.

- Inserte el cargador en la unidad de CD.

NO MUSIC

Se insertó un CD que no contiene un archivo de música en la unidad de CD con capacidad para reproducir MP3.

- Inserte un CD de música en la unidad de CD con capacidad para reproducir MP3.

NOTREADY

La tapa de la unidad de MD está abierta o los minidisks no están insertados correctamente.

- Cierre la tapa o inserte los minidisks correctamente.

OFFSET

Es posible que se haya producido una falla interna.

→ Verifique la conexión. Si el indicador de error permanece en la pantalla, póngase en contacto con el distribuidor Sony más cercano.

RESET

La unidad de CD/MD no puede utilizarse debido a algún problema.

→ Presione el botón RESET de la unidad.

*1 *Cuando se produzca un error durante la reproducción de un CD o MD, el número de disco del CD o MD no aparece en la pantalla.*

*2 *La pantalla muestra el número del disco que causa el error.*

Mensajes

L.SEELK +/-

El modo de búsqueda local está activado durante la sintonización automática (página 15).

“LLLL” o “RRRR”

Llegó al principio o al final del disco, por lo que no es posible avanzar más.

Si estas soluciones no ayudan a mejorar la situación, póngase en contacto con el distribuidor Sony más cercano.



- Lead-free solder is used for soldering certain parts.
- Halogenated flame retardants are not used in the certain printed wiring boards.
- Halogenated flame retardants are not used in cabinets.
- Paper is used for the packaging cushions.

<http://www.sony.net/>

Sony Corporation Printed in Korea